

IP67防水數位卡尺

檢驗證書

IP67
防塵防水

- 防塵/防水等級: IP67
- 解析度: 0.01mm/0.0005"
- 按鍵功能: 置零, 開/關, 公/英制轉換, 相對/絕對測量轉換, 數據保持
- CR2032電池
- 符合DIN862
- 不銹鋼尺身



1118-150B



1118-150R

注意: 每次開機時需置零

注意: 無數據傳輸

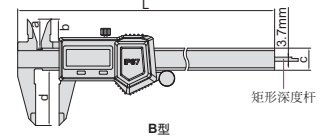

B型

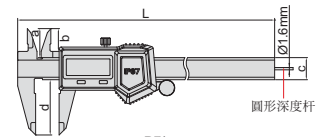

R型

| 型號 | 測定範圍 | 精度 | 類型 | L | a | b | c | d | 金額 |
|------------|---------------|---------|----|-------|------|--------|------|------|---------|
| 1118-150B* | 0-150mm/0-6" | ±0.03mm | B | 236mm | 21mm | 16mm | 16mm | 40mm | 4301.00 |
| 1118-200B* | 0-200mm/0-8" | ±0.03mm | B | 286mm | 24mm | 19mm | 16mm | 50mm | 6684.00 |
| 1118-300B* | 0-300mm/0-12" | ±0.03mm | B | 400mm | 25mm | 20.5mm | 16mm | 60mm | 9303.00 |
| 1118-150R* | 0-150mm/0-6" | ±0.03mm | R | 236mm | 21mm | 16mm | 16mm | 40mm | 4557.00 |

*帶生產廠檢驗證書

IP67防水數位卡尺

暢銷
產品

檢驗證書

注意: 無數據傳輸

IP67
防塵防水

- 防塵/防水等級: IP67
- 解析度: 0.01mm/0.0005"
- 按鍵: 置零, 開/關, 公/英制轉換
- CR2032電池, 自動關機
- 符合DIN862
- 不銹鋼尺身



1115-150

| 型號 | 測定範圍 | 精度 | L | a | b | c | d | 金額 |
|-----------|---------------|---------|-------|------|------|------|------|---------|
| 1115-150* | 0-150mm/0-6" | ±0.03mm | 235mm | 20mm | 15mm | 16mm | 40mm | 3598.00 |
| 1115-200* | 0-200mm/0-8" | ±0.03mm | 287mm | 24mm | 19mm | 16mm | 50mm | 4659.00 |
| 1115-300* | 0-300mm/0-12" | ±0.03mm | 388mm | 26mm | 21mm | 16mm | 60mm | 8982.00 |

*帶生產廠檢驗證書

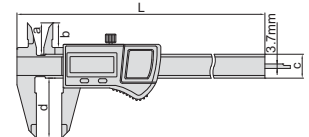

內置無線傳輸數位卡尺

檢驗證書

注意: 電池使用壽命3-5個月

接收部(選配)



1113-150

- 不防水
- 內置無線傳輸模塊, Zigbee信號
- 傳輸距離10m(無遮擋、無電磁干擾條件下)
- 解析度: 0.01mm/0.0005"
- 按鍵: 開/關, 置零, 公/英制轉換, 數據采集
- 自動關機, 拉動尺身開機
- CR2032電池
- 不銹鋼尺身
- 可選附件: 接收部(型號7315-2/3/6/7/8/9)

| 型號 | 測定範圍 | 精度 | L | a | b | c | d | 金額 |
|-----------|---------------|---------|-------|------|--------|------|------|---------|
| 1113-150* | 0-150mm/0-6" | ±0.03mm | 236mm | 21mm | 16mm | 16mm | 40mm | 4355.00 |
| 1113-200* | 0-200mm/0-8" | ±0.03mm | 286mm | 24mm | 19mm | 16mm | 50mm | 4876.00 |
| 1113-300* | 0-300mm/0-12" | ±0.03mm | 400mm | 25mm | 20.5mm | 16mm | 60mm | 6702.00 |

*帶生產廠檢驗證書

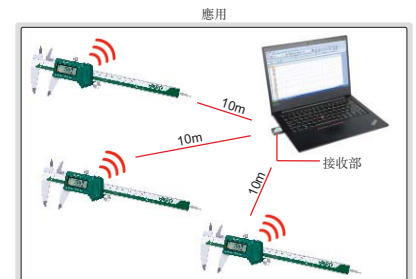
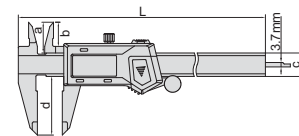

數位卡尺(絕對編碼)

- 不防水
- 絕對編碼測量系統, 功耗低, 電池壽命長, 防潮性好
- 解析度: 0.01mm/0.0005"
- 按鍵: 開/關, 公/英制轉換, 絕對零位設置, 相對/絕對測量轉換
- 自動關機, 拉動尺身開機
- CR2032電池
- 數據接口
- 符合DIN862
- 不銹鋼尺身
- 可選附件: 無線發射部, 型號7315-22需選配接收部, 數據連接綫(鍵盤信號), 型號7302-22



1103-150

檢驗證書

數據
傳輸

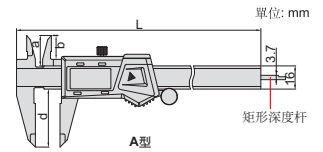

A型

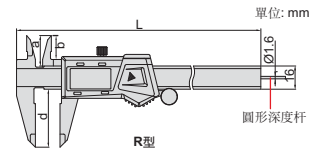

R型

| 型號 | 測定範圍 | 精度 | 類型 | L | a | b | d | 金額 |
|------------|---------------|---------|----|-------|------|--------|------|---------|
| 1103-150* | 0-150mm/0-6" | ±0.03mm | A | 236mm | 21mm | 16.5mm | 40mm | 1670.00 |
| 1103-200* | 0-200mm/0-8" | ±0.03mm | A | 286mm | 24mm | 19.5mm | 50mm | 2355.00 |
| 1103-300* | 0-300mm/0-12" | ±0.03mm | A | 400mm | 26mm | 21.5mm | 60mm | 4282.00 |
| 1103-150R* | 0-150mm/0-6" | ±0.03mm | R | 236mm | 21mm | 16.5mm | 40mm | 1640.00 |

*帶生產廠檢驗證書

數位卡尺(分數讀數)

- 不防水
- 解析度: 1/128", 0.01mm, 0.0005"
- 按鍵: 開/關, 置零, 單位切換(英制分數/公制/英制)
- 自動關機, 拉動尺身開機
- CR2032電池
- 數據傳輸(適用於公/英制模式下)
- 不銹鋼尺身
- 可選附件: 數據連接綫(型號7315-21需選配接收部, 7302-21)



1102-150

檢驗證書

數據
傳輸



| 型號 | 測定範圍 | 精度 | L | a | b | c | d | 金額 |
|-----------|---------------|---------|-------|------|--------|------|------|---------|
| 1102-150* | 0-150mm/0-6" | ±0.02mm | 236mm | 21mm | 16mm | 16mm | 40mm | 1826.00 |
| 1102-200* | 0-200mm/0-8" | ±0.03mm | 286mm | 24mm | 19mm | 16mm | 50mm | 2577.00 |
| 1102-300* | 0-300mm/0-12" | ±0.03mm | 400mm | 25mm | 20.5mm | 16mm | 60mm | 4438.00 |

*帶生產廠檢驗證書

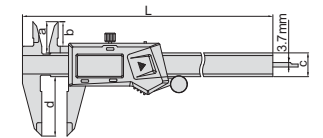

數位卡尺

- 不防水
- 鋁合金數位罩殼
- 解析度: 0.01mm/0.0005"
- 按鍵: 開/關, 置零, 公/英制轉換
- 自動關機, 拉動尺身開機
- CR2032電池
- 符合DIN862
- 不銹鋼尺身



1114-150A

檢驗證書

注意: 無數據接口

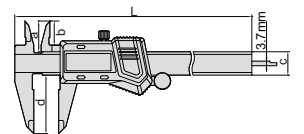

| 型號 | 測定範圍 | 精度 | L | a | b | c | d | 金額 |
|------------|---------------|---------|-------|------|--------|------|------|---------|
| 1114-150A* | 0-150mm/0-6" | ±0.03mm | 236mm | 21mm | 16mm | 16mm | 40mm | 1634.00 |
| 1114-200A* | 0-200mm/0-8" | ±0.03mm | 286mm | 24mm | 19mm | 16mm | 50mm | 2227.00 |
| 1114-300A* | 0-300mm/0-12" | ±0.03mm | 400mm | 25mm | 20.5mm | 16mm | 60mm | 3881.00 |

*帶生產廠檢驗證書

數位卡尺(標準型)

- 不防水
- 解析度: 0.01mm/0.0005"
- 按鍵: 開/關, 置零, 公/英制轉換
- 自動關機, 拉動尺身開機
- CR2032電池
- 數據傳輸
- 符合DIN862
- 不銹鋼尺身
- 可選附件: 數據連接綫(型號7315-21需選配接收部, 7302-21)



1108-150

暢銷
產品

檢驗證書

數據
傳輸

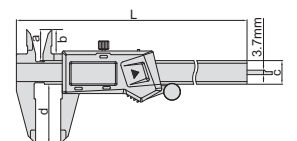

| 型號 | 測定範圍 | 精度 | L | a | b | c | d | 金額 |
|-----------|---------------|---------|-------|------|--------|------|------|---------|
| 1108-150* | 0-150mm/0-6" | ±0.02mm | 236mm | 21mm | 16mm | 16mm | 40mm | 1261.00 |
| 1108-200* | 0-200mm/0-8" | ±0.03mm | 286mm | 24mm | 19mm | 16mm | 50mm | 1884.00 |
| 1108-300* | 0-300mm/0-12" | ±0.03mm | 400mm | 25mm | 20.5mm | 16mm | 60mm | 3403.00 |

*帶生產廠檢驗證書

300mm重型數位卡尺

檢驗證書

數據
傳輸

- 不防水
- 解析度: 0.01mm/0.0005"
- 按鍵: 開/關, 置零, 公/英制轉換
- 自動關機, 拉動尺身開機
- CR2032電池
- 數據傳輸
- 符合DIN862
- 不銹鋼尺身
- 可選附件: 數據連接線
(型號7315-22需選配接收部, 7302-22)



1196-300

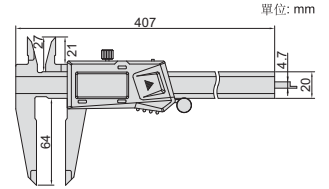

| 型號 | 測定範圍 | 精度 | 金額 |
|-----------|---------------|---------|---------|
| 1196-300* | 0-300mm/0-12" | ±0.03mm | 5416.00 |

*帶生產廠檢驗證書

單公制數位卡尺

檢驗證書

數據
傳輸

HOLD鍵
鎖定讀數

- 不防水
- 解析度: 0.01mm
- 按鍵: 開/關, 置零, 數據保持
- 自動關機, 拉動尺身開機
- CR2032電池
- 數據傳輸
- 符合DIN862
- 不銹鋼尺身
- 可選附件: 數據連接線
(型號7315-21需選配接收部, 7302-21)



1109-150

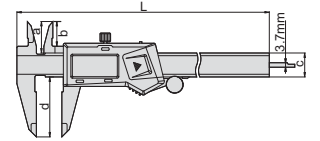

| 型號 | 測定範圍 | 精度 | L | a | b | c | d | 金額 |
|-----------|---------|---------|-------|------|--------|------|------|---------|
| 1109-150* | 0-150mm | ±0.03mm | 236mm | 21mm | 16mm | 16mm | 40mm | 2160.00 |
| 1109-200* | 0-200mm | ±0.03mm | 286mm | 24mm | 19mm | 16mm | 50mm | 2984.00 |
| 1109-300* | 0-300mm | ±0.03mm | 400mm | 25mm | 20.5mm | 16mm | 60mm | 5150.00 |

*帶生產廠檢驗證書

圓杆數位卡尺

檢驗證書

數據
傳輸

- 不防水
- 解析度: 0.01mm/0.0005"
- 按鍵: 開/關, 置零, 公/英制轉換
- 自動關機, 拉動尺身開機
- CR2032電池
- 數據傳輸
- 符合DIN862
- 不銹鋼尺身
- 可選附件: 數據連接線(型號7315-22需選配接收部, 7302-22)



1119-150

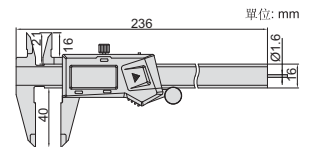

| 型號 | 測定範圍 | 精度 | 金額 |
|-----------|--------------|---------|---------|
| 1119-150* | 0-150mm/0-6" | ±0.03mm | 2207.00 |

*帶生產廠檢驗證書



圓形深度杆Ø1.6mm

左手數位卡尺

檢驗證書

數據
傳輸

- 不防水
- 供左手操作使用
- 解析度: 0.01mm/0.0005"
- 按鍵: 開/關, 置零, 公/英制轉換
- 自動關機后, 可拉動尺身開機
- CR2032電池
- 數據傳輸
- 符合DIN862
- 不銹鋼尺身
- 可選附件: 數據連接線
(型號7315-22需選配接收部, 7302-22)



1130-150

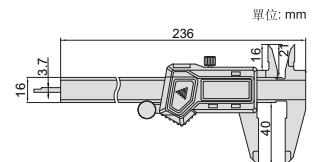

| 型號 | 測定範圍 | 精度 | 金額 |
|-----------|--------------|---------|---------|
| 1130-150* | 0-150mm/0-6" | ±0.03mm | 5897.00 |

*帶生產廠檢驗證書

陶瓷測量面數位卡尺

檢驗證書

數據
傳輸

不導磁, 不導電

- 不防水
- 下量爪陶瓷測量面, 耐磨性好, 不導磁, 不導電
- 解析度: 0.01mm/0.0005"
- 按鍵: 開/關, 置零, 公/英制轉換
- 自動關機, 拉動尺身開機
- CR2032電池
- 數據傳輸
- 符合DIN862
- 不銹鋼尺身
- 可選附件: 數據連接綫(型號7315-21需選配接收部, 7302-21)



1193-150

陶瓷測量面

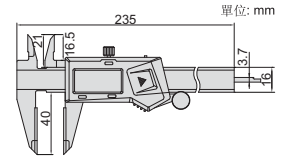

| 型號 | 測定範圍 | 精度 | 金額 |
|-----------|--------------|---------|---------|
| 1193-150* | 0-150mm/0-6" | ±0.03mm | 4296.00 |

*帶生產廠檢驗證書

硬質合金量面數位卡尺

檢驗證書

數據
傳輸



1110-150A



1110-150B

- 不防水
- 解析度: 0.01mm/0.0005"
- 按鍵: 開/關, 置零, 公/英制轉換
- 自動關機, 拉動尺身開機
- CR2032電池
- 數據傳輸
- 符合DIN862
- 不銹鋼尺身
- 可選附件: 數據連接綫
(型號7315-22需選配接收部, 7302-22)

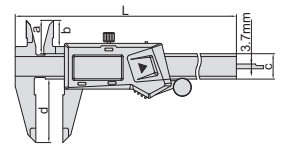

| 型號 | 測定範圍 | 精度 | L | a | b | c | d | 備註 | 金額 |
|------------|---------------|---------|-------|------|--------|------|------|--------------|---------|
| 1110-150A* | 0-150mm/0-6" | ±0.03mm | 236mm | 21mm | 16mm | 16mm | 40mm | 上下量爪測量面為硬質合金 | 5961.00 |
| 1110-200A* | 0-200mm/0-8" | ±0.03mm | 286mm | 24mm | 19mm | 16mm | 50mm | 上下量爪測量面為硬質合金 | 7146.00 |
| 1110-300A* | 0-300mm/0-12" | ±0.03mm | 400mm | 25mm | 20.5mm | 16mm | 60mm | 上下量爪測量面為硬質合金 | 9901.00 |
| 1110-150B* | 0-150mm/0-6" | ±0.03mm | 236mm | 21mm | 16mm | 16mm | 40mm | 下量爪測量面為硬質合金 | 4161.00 |
| 1110-200B* | 0-200mm/0-8" | ±0.03mm | 286mm | 24mm | 19mm | 16mm | 50mm | 下量爪測量面為硬質合金 | 5152.00 |
| 1110-300B* | 0-300mm/0-12" | ±0.03mm | 400mm | 25mm | 20.5mm | 16mm | 60mm | 下量爪測量面為硬質合金 | 7831.00 |

*帶生產廠檢驗證書

數位卡尺

數據
傳輸

- 不防水
- 解析度: 0.01mm/0.0005"
- 按鍵: 開/關, 置零, 公/英制轉換
- 自動關機, 拉動尺身開機
- CR2032電池, 數據傳輸
- 不銹鋼尺身
- 可選附件: 數據連接綫
(型號7315-21需選配接收部, 7302-21)



1170-300

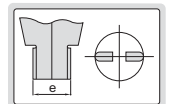

| 型號 | 測定範圍 | 精度 | a | c | d | e | L | 金額 |
|----------|---------------|---------|------|------|------|------|-------|---------|
| 1170-200 | 0-200mm/0-8" | ±0.03mm | 12mm | 17mm | 60mm | 10mm | 314mm | 4386.00 |
| 1170-306 | 0-300mm/0-12" | ±0.04mm | 12mm | 17mm | 60mm | 10mm | 420mm | 5741.00 |
| 1170-300 | 0-300mm/0-12" | ±0.06mm | 12mm | 17mm | 90mm | 10mm | 420mm | 6379.00 |

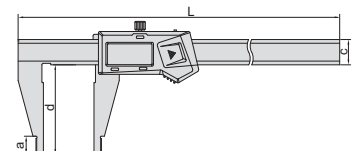

數位卡尺

數據
傳輸

- 不防水
- 解析度: 0.01mm/0.0005"
- 按鍵: 開/關, 置零, 公/英制轉換
- 自動關機, 拉動尺身開機
- CR2032電池, 數據傳輸
- 不銹鋼尺身
- 可選附件: 數據連接線
(型號7315-21需選配接收部, 7302-21)



1171-300

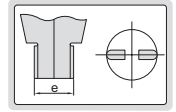

| 型號 | 測定範圍 | 精度 | a | b | c | d | e | L | 金額 |
|----------|---------------|---------|------|------|------|------|------|-------|---------|
| 1171-200 | 0-200mm/0-8" | ±0.03mm | 12mm | 38mm | 17mm | 60mm | 10mm | 320mm | 5477.00 |
| 1171-306 | 0-300mm/0-12" | ±0.04mm | 12mm | 38mm | 17mm | 60mm | 10mm | 420mm | 7919.00 |
| 1171-300 | 0-300mm/0-12" | ±0.06mm | 12mm | 38mm | 17mm | 90mm | 10mm | 420mm | 8222.00 |

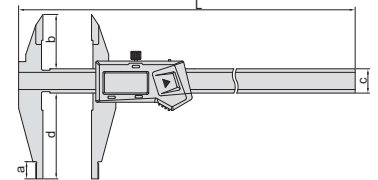

袖珍數位卡尺

注意: 無數據傳輸



1111-100A

- 不防水
- 解析度: 0.01mm/0.0005"
- 按鍵: 開/關, 置零, 公/英制轉換
- 自動關機, 拉動尺身開機
- LR44電池
- 符合DIN862
- 不銹鋼尺身

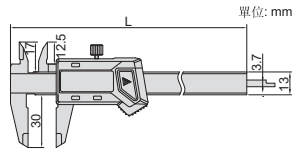

單位: mm

| 型號 | 測定範圍 | 精度 | L | 金額 |
|-----------|--------------|---------|-------|---------|
| 1111-75A | 0-75mm/0-3" | ±0.02mm | 144mm | 1705.00 |
| 1111-100A | 0-100mm/0-4" | ±0.02mm | 170mm | 1707.00 |

塑料數位卡尺

注意: 無數據傳輸



1139-150

- 不防水
- 硬塑料尺身, 防磁, 不導電, 可有效防止劃傷工件表面
- 解析度: 0.01mm/0.0005"
- 按鍵: 開/關, 置零, 公/英制轉換
- CR2032電池, 自動關機

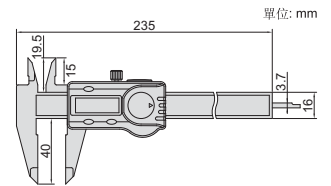

單位: mm

| 型號 | 測定範圍 | 精度 | 金額 |
|----------|--------------|--------|--------|
| 1139-150 | 0-150mm/0-6" | ±0.1mm | 621.00 |

針盤式卡尺

檢驗證書

防震



1312-150A

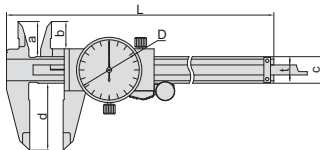

- 防震表頭
- 不銹鋼尺身

表頭解析度: 0.02mm

(mm)

| 型號 | 測定範圍 | 精度 | L | a | b | c | d | D | t | 金額 |
|------------|---------|---------|-----|----|------|----|----|-------|-----|---------|
| 1312-150A* | 0-150mm | ±0.03mm | 235 | 21 | 16.5 | 16 | 40 | Ø39 | 6.5 | 1868.00 |
| 1312-200A* | 0-200mm | ±0.03mm | 288 | 24 | 19 | 16 | 48 | Ø39 | 6.5 | 2524.00 |
| 1312-300A* | 0-300mm | ±0.03mm | 410 | 28 | 22 | 20 | 62 | Ø44.5 | 7.5 | 3747.00 |

表頭解析度: 0.01mm

(mm)

| 型號 | 測定範圍 | 精度 | L | a | b | c | d | D | t | 金額 |
|------------|---------|---------|-----|----|------|----|----|-------|-----|---------|
| 1311-150A* | 0-150mm | ±0.03mm | 235 | 21 | 16.5 | 16 | 40 | Ø39 | 6.5 | 2117.00 |
| 1311-200A* | 0-200mm | ±0.03mm | 288 | 24 | 19 | 16 | 48 | Ø39 | 6.5 | 2822.00 |
| 1311-300A* | 0-300mm | ±0.03mm | 410 | 28 | 22 | 20 | 62 | Ø44.5 | 7.5 | 4179.00 |

*帶生產廠檢驗證書

袖珍游標卡尺

- 符合DIN862
- 不銹鋼尺身
- 刻度面鍍暗銘

| 型號 | 測定範圍 | 解析度 | 精度 | 金額 |
|---------|--------|--------|---------|---------|
| 1204-70 | 0-70mm | 0.05mm | ±0.05mm | 1206.00 |



1204-70

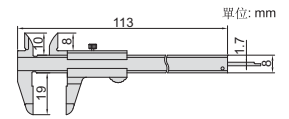

單位: mm

| 型號 | 測定範圍 | 解析度 | 精度 | 金額 |
|-----------|---------|--------|---------|---------|
| 1203-1003 | 0-100mm | 0.05mm | ±0.05mm | 1092.00 |



1203-1003

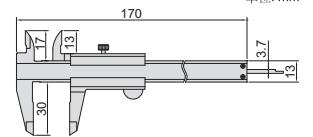

單位: mm

| 型號 | 測定範圍 | 解析度 | 精度 | 金額 |
|-----------|---------|--------|---------|--------|
| 1201-1003 | 0-100mm | 0.05mm | ±0.05mm | 784.00 |



1201-1003

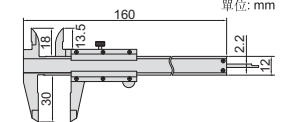

單位: mm

游標卡尺

- 符合DIN862
- 不銹鋼尺身
- 刻度面鍍暗銘



1205-1502S

暢銷
產品

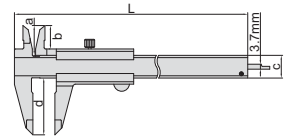

解析度: 0.05mm/1/128"

(mm)

解析度: 0.05mm

(mm)

| 型號 | 測定範圍 | 精度 | L | a | b | c | d | 金額 |
|-----------|---------------|---------|-----|------|------|----|----|---------|
| 1205-150S | 0-150mm/0-6" | ±0.05mm | 235 | 20.5 | 15.5 | 16 | 40 | 984.00 |
| 1205-200S | 0-200mm/0-8" | ±0.05mm | 290 | 23.5 | 19 | 17 | 50 | 1431.00 |
| 1205-300S | 0-300mm/0-12" | ±0.05mm | 414 | 27.5 | 22 | 20 | 64 | 3009.00 |

| 型號 | 測定範圍 | 精度 | L | a | b | c | d | 金額 |
|------------|---------|---------|-----|------|------|----|----|---------|
| 1205-1503S | 0-150mm | ±0.05mm | 235 | 20.5 | 15.5 | 16 | 40 | 1186.00 |
| 1205-2003S | 0-200mm | ±0.05mm | 290 | 23.5 | 19 | 17 | 50 | 1892.00 |
| 1205-3003S | 0-300mm | ±0.05mm | 414 | 27.5 | 22 | 20 | 64 | 3360.00 |

解析度: 0.02mm/0.001"

(mm)

解析度: 0.02mm

(mm)

| 型號 | 測定範圍 | 精度 | L | a | b | c | d | 金額 |
|------------|---------------|---------|-----|------|------|----|----|---------|
| 1205-1502S | 0-150mm/0-6" | ±0.03mm | 235 | 20.5 | 15.5 | 16 | 40 | 1039.00 |
| 1205-2002S | 0-200mm/0-8" | ±0.03mm | 290 | 23.5 | 19 | 17 | 50 | 1460.00 |
| 1205-3002S | 0-300mm/0-12" | ±0.03mm | 414 | 27.5 | 22 | 20 | 64 | 3000.00 |

| 型號 | 測定範圍 | 精度 | L | a | b | c | d | 金額 |
|------------|---------|---------|-----|------|------|----|----|---------|
| 1205-1501S | 0-150mm | ±0.03mm | 235 | 20.5 | 15.5 | 16 | 40 | 1347.00 |
| 1205-2001S | 0-200mm | ±0.03mm | 290 | 23.5 | 19 | 17 | 50 | 2051.00 |
| 1205-3001S | 0-300mm | ±0.03mm | 414 | 27.5 | 22 | 20 | 64 | 3493.00 |

游標卡尺(帶自動鎖緊)

- 符合DIN862
- 帶自動鎖緊裝置
- 不銹鋼尺身
- 刻度面鍍暗銘



1223-150

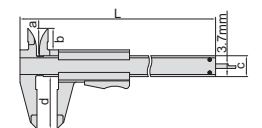

解析度: 0.05mm/1/128"

(mm)

解析度: 0.02mm/0.001"

(mm)

| 型號 | 測定範圍 | 精度 | L | a | b | c | d | 金額 |
|----------|--------------|---------|-----|------|------|----|----|---------|
| 1223-150 | 0-150mm/0-6" | ±0.05mm | 230 | 20.5 | 15.5 | 16 | 40 | 1147.00 |
| 1223-200 | 0-200mm/0-8" | ±0.05mm | 295 | 23.5 | 19 | 16 | 50 | 1755.00 |

| 型號 | 測定範圍 | 精度 | L | a | b | c | d | 金額 |
|-----------|--------------|---------|-----|------|------|----|----|---------|
| 1223-1502 | 0-150mm/0-6" | ±0.03mm | 230 | 20.5 | 15.5 | 16 | 40 | 1146.00 |
| 1223-2002 | 0-200mm/0-8" | ±0.03mm | 295 | 23.5 | 19 | 16 | 50 | 1819.00 |

圓杆游標卡尺

- 解析度: 0.05mm/1/128"
- 圓形深度杆
- 符合DIN862
- 不銹鋼尺身
- 刻度面鍍暗銘

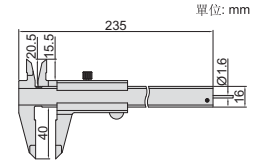

1202-150

| 型號 | 測定範圍 | 精度 | 金額 |
|----------|--------------|---------|---------|
| 1202-150 | 0-150mm/0-6" | ±0.05mm | 1529.00 |

游標卡尺

- 帶微動框
- 不銹鋼尺身
- 刻度面鍍暗銘



1217-3001

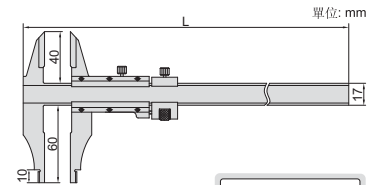

| 型號 | 測定範圍 | 解析度 | 精度 | L | 金額 |
|-----------|---------|--------|---------|-------|---------|
| 1217-2503 | 0-250mm | 0.05mm | ±0.05mm | 360mm | 4245.00 |
| 1217-3001 | 0-300mm | 0.02mm | ±0.03mm | 410mm | 4461.00 |

游標卡尺(防磁型)

- 用于測量磁性物體
- 純銅材質



1224-150A

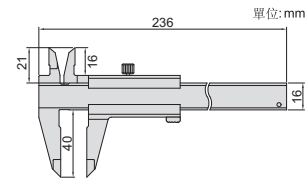

注意: 未淬火

純銅材質

| 型號 | 測定範圍 | 解析度 | 精度 | 金額 |
|------------|---------|--------|---------|---------|
| 1224-150A | 0-150mm | 0.02mm | ±0.05mm | 6097.00 |
| 1224-1501A | 0-150mm | 0.05mm | ±0.05mm | 5875.00 |

左手游標卡尺

- 供左手操作使用
- 不銹鋼尺身
- 刻度面鍍暗銘



1239-1502

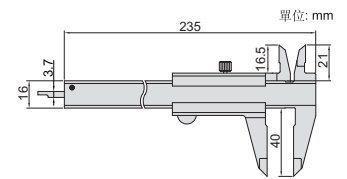

| 型號 | 測定範圍 | 解析度 | 精度 | 金額 |
|-----------|--------------|---------------|---------|---------|
| 1239-150 | 0-150mm/0-6" | 0.05mm/1/128" | ±0.05mm | 2146.00 |
| 1239-1502 | 0-150mm/0-6" | 0.02mm/0.001" | ±0.03mm | 2235.00 |

深度計附件

- 增加卡尺的深度測量穩定性
- 適用於數位卡尺和帶表卡尺
- 不銹鋼材質



6140



6140-16B

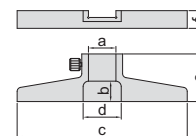

| 型號 | a | b | c | d | e | f | 類型 | 應用 | 金額 |
|-----------|--------|--------|-------|--------|------|------|-------------------|--------------------|---------|
| 6140 | 16.5mm | 9mm | 75mm | 18mm | 30mm | 6mm | 窄底座(f=6mm) | 適用於尺身寬度(w)為16mm的卡尺 | 486.00 |
| 6140-300A | 20mm | 15mm | 125mm | 22mm | 34mm | 9mm | 窄底座(f=9mm) | 適用於尺身寬度(w)為20mm的卡尺 | 1751.00 |
| 6140-16B | 16mm | 12.5mm | 75mm | 24.5mm | 30mm | 11mm | 寬底座(f=11mm), 穩定性好 | 適用於尺身寬度(w)為16mm的卡尺 | 1053.00 |

數位卡尺附件



■ 適用於0-150mm和0-200mm的數位卡尺(下爪厚度小於3.7mm)

| 型號 | 金額 |
|------|---------|
| 6144 | 2333.00 |

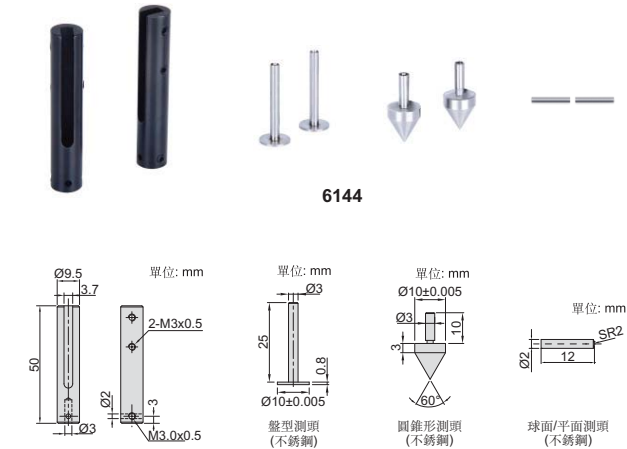

6144

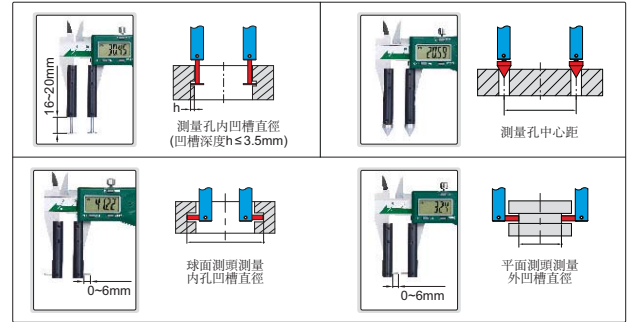

數位大卡尺附件



■ 適用於0-500mm和0-600mm的數位卡尺(下爪厚度小於5.6mm)

| 型號 | 金額 |
|----------|---------|
| 6145-500 | 6648.00 |

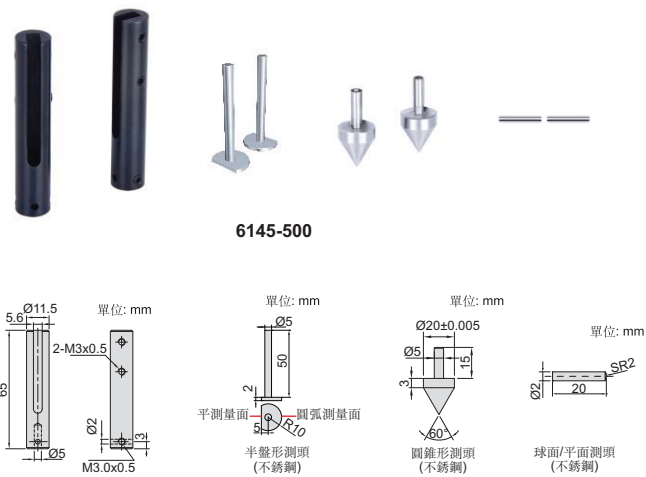

6145-500

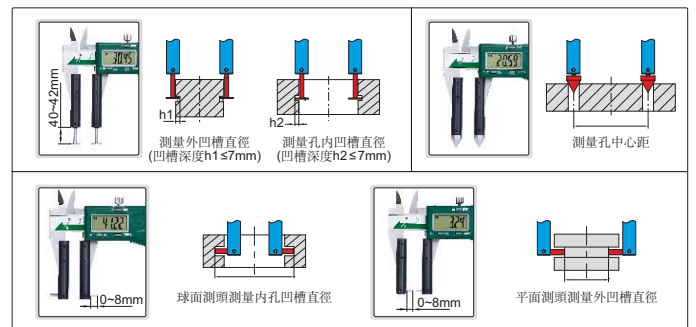

數位大卡尺附件(帶側向測頭)



■ 適用於0-500mm和0-600mm的數位卡尺(下爪厚度小於5.6mm)

| 型號 | 金額 |
|-----------|---------|
| 6146-500B | 7425.00 |



6146-500B

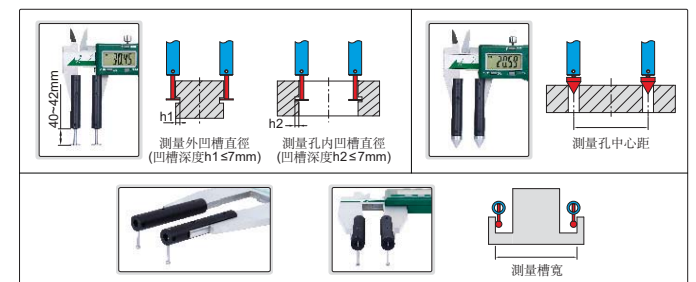

數位卡尺

- 不防水
- 解析度: 0.01mm/0.0005"
- 按鍵功能: 開/關, 置零, 公/英制轉換, 相對/絕對測量轉換, 設置初始值
- CR2032電池, 數據傳輸
- 不銹鋼尺身



1106-501

(mm)

| 型號 | 測定範圍 | 精度 | a | c | d | e | L | 數據連接線(可選配件) | 金額 |
|-----------|----------------|---------|----|----|-----|----|------|----------------------------|-----------|
| 1106-301 | 0-300mm/0-12" | ±0.05mm | 18 | 24 | 100 | 20 | 420 | 7315-22需選配接收部, 7302-22 | 11666.00 |
| 1106-302 | 0-300mm/0-12" | ±0.05mm | 18 | 24 | 150 | 20 | 420 | 7315-22需選配接收部, 7302-22 | 13017.00 |
| 1106-451 | 0-450mm/0-18" | ±0.05mm | 18 | 24 | 100 | 20 | 625 | 7315-22需選配接收部, 7302-22 | 13356.00 |
| 1106-501 | 0-500mm/0-20" | ±0.05mm | 18 | 24 | 100 | 20 | 675 | 7315-22需選配接收部, 7302-22 | 8620.00 |
| 1106-502 | 0-500mm/0-20" | ±0.06mm | 18 | 24 | 150 | 20 | 675 | 7315-22需選配接收部, 7302-22 | 17855.00 |
| 1106-503 | 0-500mm/0-20" | ±0.06mm | 24 | 31 | 200 | 20 | 675 | 7315-22需選配接收部, 7302-22 | 22785.00 |
| 1106-601 | 0-600mm/0-24" | ±0.05mm | 18 | 24 | 100 | 20 | 770 | 7315-22需選配接收部, 7302-22 | 10886.00 |
| 1106-802 | 0-800mm/0-32" | ±0.07mm | 24 | 31 | 150 | 20 | 1025 | 7315-22需選配接收部, 7302-22 | 27852.00 |
| 1106-1002 | 0-1000mm/0-40" | ±0.08mm | 24 | 31 | 150 | 20 | 1220 | 7315-22需選配接收部, 7302-22 | 24469.00 |
| 1106-1502 | 0-1500mm/0-60" | ±0.11mm | 24 | 42 | 150 | 20 | 1780 | 7315-20B需選配接收部, 7302-SPC1A | 70317.00 |
| 1106-2002 | 0-2000mm/0-80" | ±0.14mm | 24 | 42 | 150 | 20 | 2290 | 7315-20B需選配接收部, 7302-SPC1A | 103143.00 |

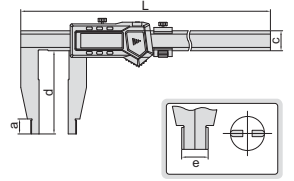

暢銷
產品

數據
傳輸

數位卡尺

- 不防水
- 解析度: 0.01mm/0.0005"
- 按鍵功能: 開/關, 置零, 公/英制轉換, 相對/絕對測量轉換, 設置初始值
- CR2032電池, 數據傳輸
- 不銹鋼尺身



1136-501

帶數據接口(數據綫型號7315-22需選配接收部, 7302-22, 選配) (mm)

| 型號 | 測定範圍 | 精度 | a | b | c | d | e | L | 金額 |
|-----------|----------------|---------|----|----|----|-----|----|------|----------|
| 1136-301 | 0-300mm/0-12" | ±0.05mm | 18 | 45 | 24 | 100 | 20 | 420 | 13867.00 |
| 1136-501 | 0-500mm/0-20" | ±0.05mm | 18 | 45 | 24 | 100 | 20 | 675 | 12398.00 |
| 1136-502 | 0-500mm/0-20" | ±0.06mm | 18 | 45 | 24 | 150 | 20 | 675 | 20431.00 |
| 1136-601 | 0-600mm/0-24" | ±0.05mm | 18 | 45 | 24 | 100 | 20 | 770 | 16534.00 |
| 1136-1002 | 0-1000mm/0-40" | ±0.08mm | 24 | 60 | 31 | 150 | 20 | 1220 | 37945.00 |

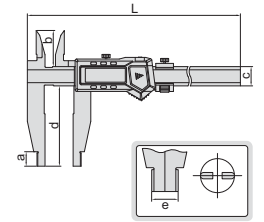

數據
傳輸

數位卡尺

- 不防水
- 解析度: 0.01mm/0.0005"
- 按鍵功能: 開/關, 置零, 公/英制轉換, 相對/絕對測量轉換, 設置初始值
- CR2032電池
- 不銹鋼尺身



1135-601

帶數據接口(數據綫型號7315-22需選配接收部, 7302-22, 選配) (mm)

| 型號 | 測定範圍 | 精度 | a | c | d | L | 金額 |
|-----------|----------------|---------|----|----|-----|------|----------|
| 1135-451 | 0-450mm/0-18" | ±0.05mm | 45 | 24 | 100 | 625 | 14809.00 |
| 1135-601 | 0-600mm/0-24" | ±0.05mm | 45 | 24 | 100 | 770 | 16535.00 |
| 1135-1002 | 0-1000mm/0-40" | ±0.08mm | 60 | 31 | 150 | 1220 | 36376.00 |

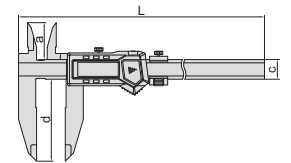

數據
傳輸

針盤式卡尺

- 防震表頭
- 表頭解析度: 0.02mm
- 不銹鋼尺身



1316-500

(mm)

| 型號 | 測定範圍 | 精度 | a | c | d | e | L | 金額 |
|-----------|----------|---------|----|----|-----|----|------|----------|
| 1316-500 | 0-500mm | ±0.05mm | 18 | 21 | 90 | 20 | 650 | 10172.00 |
| 1316-600 | 0-600mm | ±0.05mm | 18 | 21 | 90 | 20 | 750 | 11069.00 |
| 1316-1000 | 0-1000mm | ±0.07mm | 24 | 28 | 150 | 20 | 1190 | 24662.00 |
| 1316-1500 | 0-1500mm | ±0.11mm | 24 | 28 | 150 | 20 | 1690 | 34225.00 |

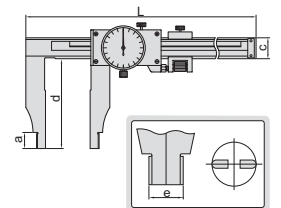

防震

游標卡尺(閉式)

- 帶微動框
- 不銹鋼尺身
- 刻度面鍍暗銘

解析度: 0.05mm/1/128" (mm)

| 型號 | 測定範圍 | 精度 | a | b | c | d | e | L | 金額 |
|-----------|----------------|---------|----|----|----|-----|----|------|----------|
| 1236-524 | 0-500mm/0-20" | ±0.08mm | 18 | 45 | 24 | 150 | 20 | 670 | 18311.00 |
| 1236-614 | 0-600mm/0-24" | ±0.08mm | 18 | 45 | 24 | 100 | 20 | 770 | 20321.00 |
| 1236-1024 | 0-1000mm/0-40" | ±0.12mm | 24 | 60 | 31 | 150 | 20 | 1230 | 32998.00 |

解析度: 0.02mm (mm)

| 型號 | 測定範圍 | 精度 | a | b | c | d | e | L | 金額 |
|-----------|----------|---------|----|----|----|-----|----|------|----------|
| 1236-511 | 0-500mm | ±0.05mm | 18 | 45 | 24 | 100 | 20 | 670 | 16049.00 |
| 1236-1021 | 0-1000mm | ±0.08mm | 24 | 60 | 31 | 150 | 20 | 1230 | 33815.00 |



1236-511

閉式游尺(不帶螺釘)

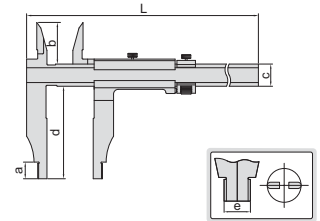

游標卡尺(閉式)

- 帶微動框
- 不銹鋼尺身
- 刻度面鍍暗銘

解析度: 0.05mm/1/128"

| 型號 | 測定範圍 | 精度 | 金額 |
|----------|---------------|---------|---------|
| 1207-394 | 0-300mm/0-12" | ±0.07mm | 9333.00 |



1207-394

閉式游尺(不帶螺釘)

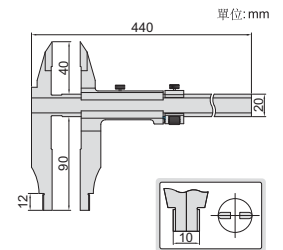

游標卡尺(閉式)

- 帶微動框
- 不銹鋼尺身
- 刻度面鍍暗銘

解析度: 0.05mm/1/128" (mm)

| 型號 | 測定範圍 | 精度 | a | c | d | e | L | 金額 |
|-----------|----------------|---------|----|----|-----|----|------|----------|
| 1208-214 | 0-200mm/0-8" | ±0.06mm | 10 | 20 | 100 | 10 | 330 | 5571.00 |
| 1208-394 | 0-300mm/0-12" | ±0.07mm | 10 | 20 | 90 | 10 | 410 | 6997.00 |
| 1208-324 | 0-300mm/0-12" | ±0.07mm | 18 | 24 | 150 | 20 | 410 | 10451.00 |
| 1208-524 | 0-500mm/0-20" | ±0.08mm | 18 | 24 | 150 | 20 | 670 | 11006.00 |
| 1208-614 | 0-600mm/0-24" | ±0.08mm | 18 | 24 | 100 | 20 | 770 | 12992.00 |
| 1208-824 | 0-800mm/0-32" | ±0.09mm | 24 | 31 | 150 | 20 | 1030 | 23850.00 |
| 1208-1024 | 0-1000mm/0-40" | ±0.12mm | 24 | 31 | 150 | 20 | 1230 | 26300.00 |

解析度: 0.02mm (mm)

| 型號 | 測定範圍 | 精度 | a | c | d | e | L | 金額 |
|-----------|----------|---------|----|----|-----|----|------|----------|
| 1208-521 | 0-500mm | ±0.06mm | 18 | 24 | 150 | 20 | 670 | 10883.00 |
| 1208-1021 | 0-1000mm | ±0.08mm | 24 | 31 | 150 | 20 | 1230 | 25598.00 |



1208-521

閉式游尺(不帶螺釘)

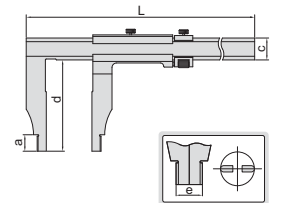

游標卡尺(開式)

暢銷
產品

- 解析度: 0.02mm/0.001"
- 開式游尺
- 帶微動框, 不銹鋼尺身, 刻度面鍍暗銘

(mm)

| 型號 | 測定範圍 | 精度 | L | a | c | d | e | 金額 |
|-----------|----------------|---------|------|----|----|-----|----|----------|
| 1214-300 | 0-300mm/0-12" | ±0.05mm | 410 | 10 | 20 | 75 | 10 | 5774.00 |
| 1214-450 | 0-450mm/0-18" | ±0.05mm | 620 | 18 | 24 | 100 | 20 | 7507.00 |
| 1214-500 | 0-500mm/0-20" | ±0.05mm | 670 | 18 | 24 | 100 | 20 | 6183.00 |
| 1214-600 | 0-600mm/0-24" | ±0.05mm | 770 | 18 | 24 | 100 | 20 | 8806.00 |
| 1214-1000 | 0-1000mm/0-40" | ±0.07mm | 1216 | 24 | 32 | 140 | 20 | 19853.00 |



1214-500

開式游尺(帶螺釘)

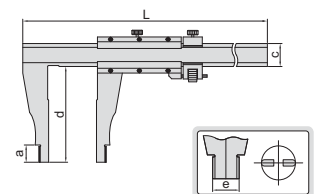

長量爪游標卡尺(開式)

- 帶微動框
- 不銹鋼尺身
- 刻度面鍍暗銘



1215-1034

解析度: 0.05mm/1/128"

(mm)

| 型號 | 測定範圍 | 精度 | a | c | d | e | L | 金額 |
|-----------|----------------|---------|----|----|-----|----|------|----------|
| 1215-524 | 0-500mm/0-20" | ±0.08mm | 18 | 24 | 150 | 20 | 670 | 10425.00 |
| 1215-1034 | 0-1000mm/0-40" | ±0.12mm | 24 | 32 | 200 | 20 | 1330 | 31119.00 |

開式游尺(帶螺釘)

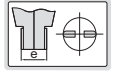
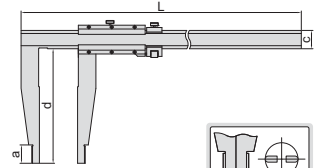

多功能數位卡尺



視頻



1125-600

- 不防水
- 按鍵: 開/關, 置零, 公/英制轉換, 相對/絕對測量轉換, 設置初始值
- 自動關機, 拉動尺身開機
- CR2032電池, 數據傳輸
- 不銹鋼尺身

數據
傳輸

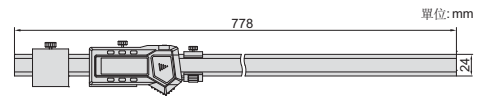

帶數據接口(數據綫型號7315-22需選配接收部, 7302-22, 選配)

| 型號 | 測定範圍 | 解析度 | 精度 | 金額 |
|----------|---------------|----------------|---------|----------|
| 1125-600 | 0-600mm/0-24" | 0.01mm/0.0005" | ±0.05mm | 35429.00 |

*當使用不同測頭時, 卡尺測定範圍可能變化

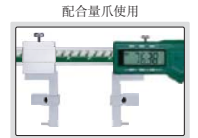
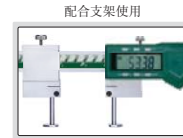

半盤形測頭(標配)

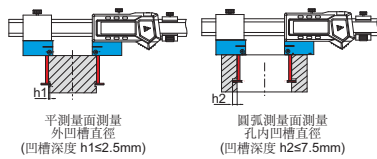
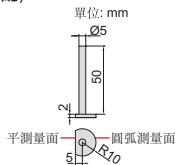

平測量面測量
外凹槽直徑
(凹槽深度 h1≤2.5mm)

圓弧測量面測量
孔內凹槽直徑
(凹槽深度 h2≤7.5mm)

圓錐形測頭(選配)

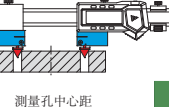
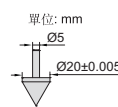

測量孔中心距

| 型號 | 金額 |
|-----------|---------|
| 1125-T101 | 2144.00 |

圓肩型測頭(選配)

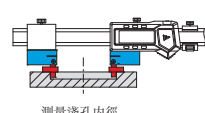
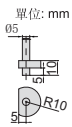

測量淺孔內徑

| 型號 | 金額 |
|-----------|---------|
| 1125-T102 | 1931.00 |

方肩形測頭(選配)

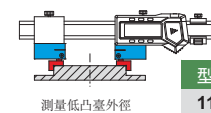
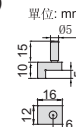

測量低凸臺外徑

| 型號 | 金額 |
|-----------|---------|
| 1125-T103 | 2759.00 |

測頭座(選配)

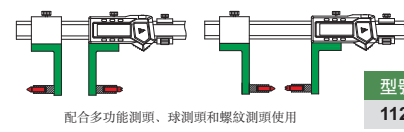
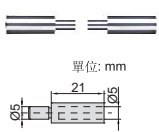

配合多功能測頭、球測頭和螺紋測頭使用

| 型號 | 金額 |
|-----------|---------|
| 1125-T104 | 1289.00 |

球面測頭(標配)

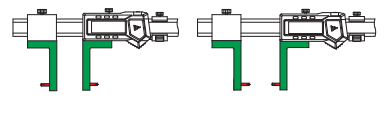
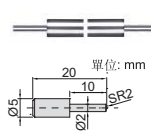

支架(標配)

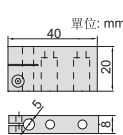
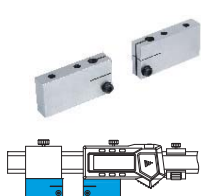

測深限位塊(標配)

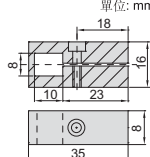
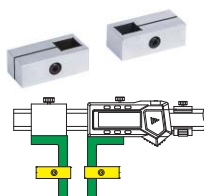

量爪(標配)

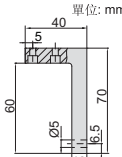

多功能測頭7392*(選配)



球測頭7391*(選配)



螺紋測頭7381*, 7321*(選配)



*當使用這些測頭時需選配測頭座(型號1125-T104)

數位可換測頭卡尺

數據
傳輸



1526-200

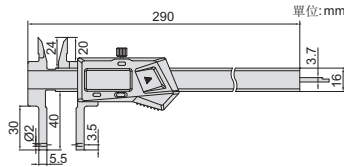

球面短測頭(標配)

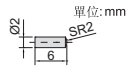

球面/平面長測頭(標配)

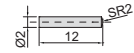

球面薄片測頭(標配)

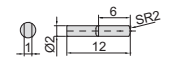

- 不防水
- 配三對可換測頭
- 配外測對零塊(10mm量塊)
- 解析度: 0.01mm/0.0005"
- 按鍵: 開/關, 設置數值, 公/英制轉換, 數值預置(+, -)
- 自動關機, 拉動尺身開機
- CR2032電池
- 數據傳輸
- 不銹鋼尺身
- 可選附件: 測頭

帶數據接口

(數據綫型號7315-21需選配接收部, 7302-21, 選配)

| 型號 | 金額 |
|----------|----------|
| 1526-200 | 12355.00 |

| 測頭 | 測定範圍 | 精度 | 適用範圍 |
|----------|---|---------|-------------------------|
| 球面短測頭 | 12-212mm/0.5-8.5"(內尺寸) | ±0.03mm | 測量小孔凹槽 |
| 球面/平面長測頭 | 24-224mm/1-8.8"(內尺寸) 0-187mm/0-7.5"(外尺寸) | ±0.03mm | 球面測頭測量內孔凹槽 平面測頭測量外凹槽 |
| 球面薄片測頭 | 24-224mm/1-8.8"(內尺寸) 0-187mm/0-7.5"(外尺寸) | ±0.03mm | 測量狹窄內孔凹槽 |

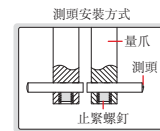
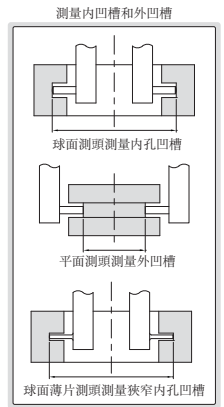

測深定位塊(選配)

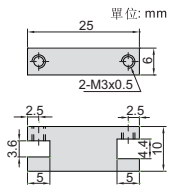

6143

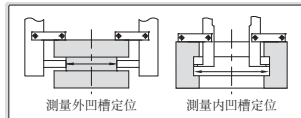

| 型號 |
|------|
| 6143 |

測頭座(選配)



1526-T101

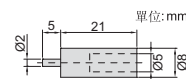

| 型號 | 金額 |
|-----------|---------|
| 1526-T101 | 1458.00 |

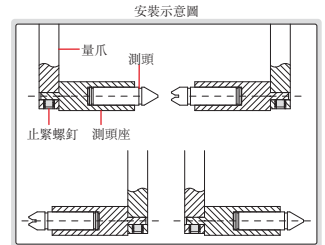

多功能測頭(選配)



7392-T1



7392-T2



7392-T3



7392-T4



7392-T5



7392-T6



7392-T7



7392-T8



7392-T9

| 型號 | 類型 | 測定範圍** | 金額 |
|----------|----|--|---------|
| 7392-T1* | 平面 | 66-266mm/2.6-10.5"(內尺寸) 0-155mm/0-6.1"(外尺寸) | 830.00 |
| 7392-T2* | 球面 | | 1004.00 |
| 7392-T3* | 小頭 | | 1453.00 |
| 7392-T4* | 圓盤 | | 1462.00 |
| 7392-T5* | 薄片 | | 1937.00 |
| 7392-T6* | 刀口 | | 2422.00 |
| 7392-T7* | 尖頭 | | 1453.00 |
| 7392-T8* | 刀口 | | 2422.00 |
| 7392-T9* | 尖頭 | | 1475.00 |

* 當使用這些測頭時需選配測頭座(型號1526-T101)

** 裝配測頭座和測頭后1526-200的測定範圍

待續

接上頁

球測頭(選配)



7391-T5



| 型號 | 球測頭直徑 (D) | 測定範圍** | 金額 |
|----------|-----------|--|---------|
| 7391-T3* | SØ2.0mm | 75-275mm/3.0-10.8"(內尺寸) 0-146mm/0-5.7"(外尺寸) | 2333.00 |
| 7391-T4* | SØ2.5mm | 76-276mm/3.0-10.8"(內尺寸) 0-145mm/0-5.7"(外尺寸) | 2333.00 |
| 7391-T5* | SØ3.0mm | 77-277mm/3.0-10.9"(內尺寸) 0-144mm/0-5.6"(外尺寸) | 2333.00 |
| 7391-T6* | SØ3.5mm | 78-278mm/3.1-10.9"(內尺寸) 0-143mm/0-5.6"(外尺寸) | 2333.00 |

| 型號 | 球測頭直徑 (D) | 測定範圍** | 金額 |
|-----------|-----------|--|---------|
| 7391-T7* | SØ4.0mm | 79-279mm/3.1-10.9"(內尺寸) 0-142mm/0-5.7"(外尺寸) | 2333.00 |
| 7391-T8* | SØ4.5mm | 80-280mm/3.2-11.0"(內尺寸) 0-141mm/0-5.5"(外尺寸) | 2333.00 |
| 7391-T9* | SØ5.0mm | 81-281mm/3.2-11.0"(內尺寸) 0-140mm/0-5.5"(外尺寸) | 2333.00 |
| 7391-T10* | SØ6.0mm | 83-283mm/3.3-11.1"(內尺寸) 0-138mm/0-5.4"(外尺寸) | 2333.00 |

*當使用這些測頭時需選配測頭座(型號1526-T101)
**裝配測頭座和測頭后1526-200的測定範圍

螺紋測頭(選配)

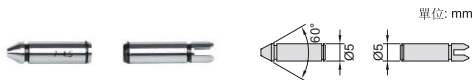

7321-T16



7381-T11

內螺紋(60°牙型)

| 型號 | 適用的螺距 | 測定範圍** | 金額 |
|-----------|--------------------|--|---------|
| 7321-T11* | 0.4-0.5mm/64-48TPI | 66-266mm/2.6-10.5" (內尺寸) 0-155mm/0-6.1" (外尺寸) | 930.00 |
| 7321-T12* | 0.6-0.9mm/44-28TPI | | 930.00 |
| 7321-T13* | 1-1.75mm/24-14TPI | | 930.00 |
| 7321-T14* | 2-3mm/13-9TPI | | 930.00 |
| 7321-T15* | 3.5-5mm/8-5TPI | | 929.00 |
| 7321-T16* | 5.5-7mm/4.5-3.5TPI | | 929.00 |
| 7321-T1S* | 6對/套, 包含以上所有測頭 | | 5428.00 |

*當使用這些測頭時需選配測頭座(型號1526-T101)
**裝配測頭座和測頭后1526-200的測定範圍

外螺紋(60°牙型)

| 型號 | 適用的螺距 | 測定範圍** | 金額 |
|-----------|--------------------|--|---------|
| 7381-T11* | 0.4-0.5mm/64-48TPI | 66-266mm/2.6-10.5" (內尺寸) 0-155mm/0-6.1" (外尺寸) | 798.00 |
| 7381-T12* | 0.6-0.9mm/44-28TPI | | 798.00 |
| 7381-T13* | 1-1.75mm/24-14TPI | | 798.00 |
| 7381-T14* | 2-3mm/13-9TPI | | 798.00 |
| 7381-T15* | 3.5-5mm/8-5TPI | | 798.00 |
| 7381-T16* | 5.5-7mm/4.5-3.5TPI | | 798.00 |
| 7381-TS* | 6對/套, 包含以上所有測頭 | | 5110.00 |

*當使用這些測頭時需選配測頭座(型號1526-T101)
**裝配測頭座和測頭后1526-200的測定範圍

數位可換測頭卡尺



1530-300



可選購
各種側頭

數據
傳輸

- 不防水
- 配四對可換測頭
- 配外測對零塊(10mm量塊)
- 解析度: 0.01mm/0.0005"
- 按鍵: 開/關, 設置數值, 公/英制轉換, 數值預置(+, -)
- 自動關機, 拉動尺身開機
- CR2032電池
- 數據傳輸
- 不銹鋼尺身
- 可選附件: 量表測頭, 測深定位塊(型號6143)

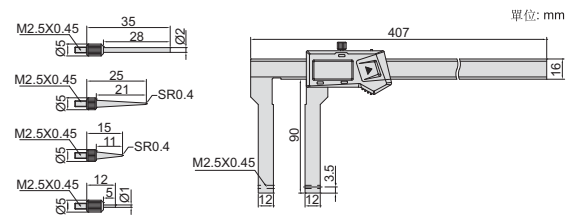

帶數據接口(數據綫型號7315-21需選配接收部, 7302-21, 選配)

| 型號 | 測定範圍* | 精度 | 金額 |
|----------|---------------|---------|----------|
| 1530-300 | 0-300mm/0-12" | ±0.06mm | 16854.00 |

*配不同測頭時, 測定範圍相應變動

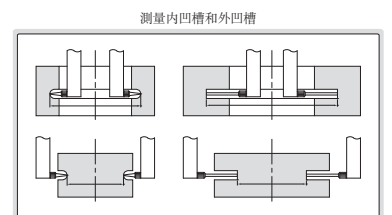
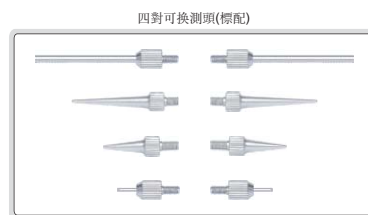

數位可換測頭卡尺



數據
傳輸

測深定位塊6143(選配)



預置按鍵



1124-300A

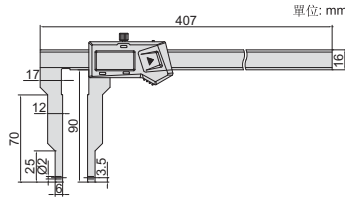

球面/平面短測頭(標配)

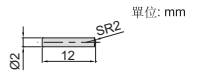

球面/平面長測頭(標配)

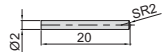

球面薄片短測頭(標配)

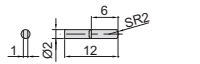

球面薄片長測頭(標配)

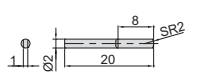

- 不防水
- 配四對可換測頭
- 配外測對零塊(10mm量塊)
- 解析度: 0.01mm/0.0005"
- 按鍵: 開/關, 設置數值, 公/英制轉換, 數值預置(+, -)
- 自動關機, 拉動尺身開機
- CR2032電池
- 數據傳輸
- 不銹鋼尺身
- 可選附件: 測頭(型號1526-T101, 7392, 7391, 7381, 7321), 測深定位塊(型號6143)

| 測頭 | 測定範圍 | 精度 | 適用範圍 |
|----------|---|---------|-----------------------------|
| 球面/平面短測頭 | 24-324mm/1-12.7"(內尺寸) 0-288mm/0-11.3"(外尺寸) | ±0.04mm | 球面測頭測量內孔凹槽(小孔) 平面測頭測量外凹槽 |
| 球面/平面長測頭 | 40-340mm/1.5-13.3"(內尺寸) 0-272mm/0-10.7"(外尺寸) | ±0.04mm | 球面測頭測量內孔凹槽(大孔) 平面測頭測量外凹槽 |
| 球面薄片短測頭 | 24-324mm/1-12.7"(內尺寸) 0-288mm/0-11.3"(外尺寸) | ±0.04mm | 測量狹窄內孔凹槽(小孔) |
| 球面薄片長測頭 | 40-340mm/1.5-13.3"(內尺寸) 0-272mm/0-10.7"(外尺寸) | ±0.04mm | 測量狹窄內孔凹槽(大孔) |

帶數據接口

(數據綫型號7315-21需選配接收部, 7302-21, 選配)

| 型號 | 金額 |
|-----------|----------|
| 1124-300A | 16769.00 |

外測對零塊(標配)



測量內凹槽和外凹槽

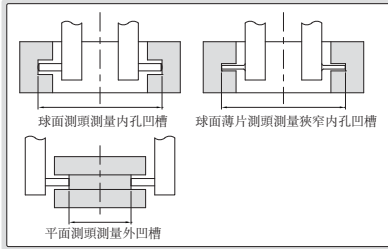

測頭安裝方式

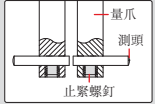

多功能測頭7392*(選配)



球面測頭7391*(選配)



螺紋測頭7381*, 7321*(選配)



*當使用這些測頭時需選配測頭座(型號1526-T101)

數位內溝槽卡尺

- 不防水
- 用于測量小孔內溝槽
- 解析度: 0.01mm/0.0005"
- 按鍵:
 - A型: 開/關, 設置數值, 公/英制轉換, 數值預置(+, -)
 - B型: 開/關, 置零, 公/英制轉換, 相對/絕對測量轉換, 數據保持
- CR2032電池
- 不銹鋼尺身
- 可選附件: 測深定位塊(型號6143)

預置按鍵



1520-150

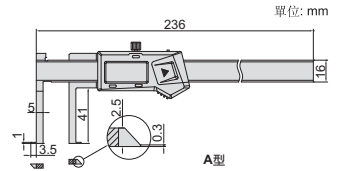

A型

不防水, 帶數據接口(數據綫型號7315-21需選配接收部, 7302-21, 選配)

| 型號 | 測定範圍 | 類型 | 精度 | 金額 |
|----------|------------------|----|---------|---------|
| 1520-150 | 11-150mm/0.43-6" | A型 | ±0.04mm | 6269.00 |



1520-150P

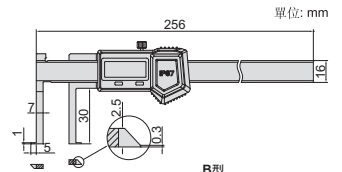

B型

測深定位塊6143(選配)

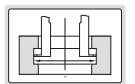

IP67防塵/防水(無數據傳輸, 不自動關機, 每次開機需置零)

| 型號 | 測定範圍 | 類型 | 精度 | 金額 |
|-----------|------------------|----|---------|----------|
| 1520-150P | 14-150mm/0.56-6" | B型 | ±0.04mm | 16680.00 |

數位圓柱頭內溝槽卡尺

數據
傳輸

- 不防水
- 用于測量狹窄內凹處的相關尺寸
- 解析度: 0.01mm/0.0005"
- 按鍵: 開/關, 設置數值, 公/英制轉換, 數值預置(+, -)
- 自動關機, 拉動尺身開機
- CR2032電池, 數據傳輸, 不銹鋼尺身
- 可選附件: 測深定位塊(僅適用於c=16mm的卡尺, 型號6143)



1121-150A

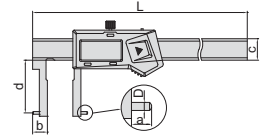

帶數據接口, 有預置功能(讀數無需加測爪寬度)

(mm)

| 型號 | 測定範圍 | 精度 | L | a | b | c | d | D | 數據傳輸 | 金額 |
|------------|-------------------|---------|-----|---|------|----|----|----|-----------------------------------|----------|
| 1121-150A | 24-150mm/0.94-6" | ±0.04mm | 250 | 5 | 12 | 16 | 28 | Ø2 | 數據綫(型號7315-21需選配接收部, 7302-21, 選配) | 7723.00 |
| 1121-1501 | 35-150mm/1.38-6" | ±0.05mm | 250 | 6 | 17.5 | 16 | 60 | Ø2 | 數據綫(型號7315-21需選配接收部, 7302-21, 選配) | 8697.00 |
| 1121-200A | 25-200mm/0.98-8" | ±0.04mm | 310 | 5 | 12.5 | 16 | 37 | Ø2 | 數據綫(型號7315-21需選配接收部, 7302-21, 選配) | 8232.00 |
| 1121-2001 | 40-200mm/1.57-8" | ±0.05mm | 310 | 7 | 20 | 16 | 70 | Ø3 | 數據綫(型號7315-21需選配接收部, 7302-21, 選配) | 11766.00 |
| 1121-300A | 30-300mm/1.18-12" | ±0.07mm | 410 | 5 | 15 | 16 | 50 | Ø2 | 數據綫(型號7315-21需選配接收部, 7302-21, 選配) | 12780.00 |
| 1121-3001A | 50-300mm/1.97-12" | ±0.07mm | 410 | 8 | 25 | 16 | 77 | Ø3 | 數據綫(型號7315-21需選配接收部, 7302-21, 選配) | 14878.00 |
| 1121-500A | 40-500mm/1.57-20" | ±0.07mm | 680 | 5 | 20 | 24 | 90 | Ø3 | 數據綫(型號7315-22需選配接收部, 7302-22, 選配) | 20422.00 |

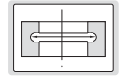

測深定位塊6143(選配)



數位扁頭內溝槽卡尺



1120-150A
A型



1120-150P
C型

- 不用于測量內凹槽等
- 解析度: 0.01mm/0.0005"
- 按鍵:
A型: 開/關, 設置數值, 公/英制轉換, 數值預置(+, -)
C型: 開/關, 置零, 公/英制轉換, 相對/絕對測量轉換, 數據保持
- CR2032電池
- 不銹鋼尺身
- 可選附件: 測深定位塊(僅適用於c=16mm的卡尺, 型號6143)

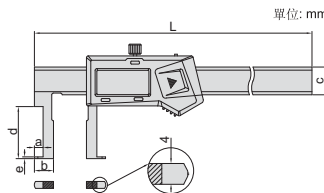

測深定位塊6143(選配)

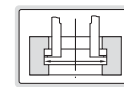

不防水, 有預置功能, 帶數據接口(讀數無需加測爪寬度)

(mm)

| 型號 | 測定範圍 | 類型 | 精度 | L | a | b | c | d | e | 數據傳輸 | 金額 |
|-----------|-------------------|----|---------|-----|---|------|----|----|-----|-----------------------------------|----------|
| 1120-150A | 22-150mm/0.87-6" | A | ±0.04mm | 250 | 5 | 11 | 16 | 30 | 1 | 數據綫(型號7315-21需選配接收部, 7302-21, 選配) | 5657.00 |
| 1120-1501 | 35-150mm/1.38-6" | A | ±0.06mm | 250 | 6 | 17.5 | 16 | 60 | 1.5 | 數據綫(型號7315-21需選配接收部, 7302-21, 選配) | 8290.00 |
| 1120-200A | 25-200mm/0.98-8" | A | ±0.04mm | 310 | 5 | 12.5 | 16 | 40 | 1 | 數據綫(型號7315-21需選配接收部, 7302-21, 選配) | 6317.00 |
| 1120-2001 | 40-200mm/1.57-8" | A | ±0.06mm | 310 | 7 | 20 | 16 | 70 | 2.5 | 數據綫(型號7315-21需選配接收部, 7302-21, 選配) | 8543.00 |
| 1120-300A | 30-300mm/1.18-12" | A | ±0.05mm | 410 | 5 | 15 | 16 | 50 | 1.5 | 數據綫(型號7315-21需選配接收部, 7302-21, 選配) | 8308.00 |
| 1120-3001 | 50-300mm/1.97-12" | A | ±0.07mm | 410 | 8 | 25 | 16 | 80 | 2.5 | 數據綫(型號7315-21需選配接收部, 7302-21, 選配) | 10804.00 |
| 1120-500 | 40-500mm/1.57-20" | A | ±0.07mm | 680 | 5 | 20 | 24 | 90 | 2.2 | 數據綫(型號7315-22需選配接收部, 7302-22, 選配) | 23249.00 |

IP67防塵/防水, 無數據傳輸, 不自動關機, 每次開機需置零, 無預置功能(讀數需加測爪寬度)

| 型號 | 測定範圍 | 類型 | 精度 | L | a | b | c | d | e | 金額 |
|-----------|------------------|----|---------|-------|-----|------|------|------|-----|----------|
| 1120-150P | 22-150mm/0.87-6" | C | ±0.04mm | 250mm | 5mm | 11mm | 16mm | 30mm | 1mm | 16498.00 |

扁頭內溝槽游標卡尺

- 用于測量孔內溝槽
- 不銹鋼尺身
- 刻度面鍍暗銘



1262-150A

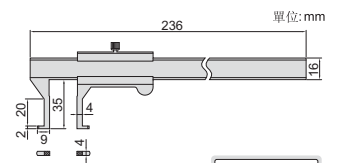

| 型號 | 測定範圍 | 解析度 | 精度 | 金額 |
|-----------|----------|--------|---------|---------|
| 1262-150A | 18-150mm | 0.02mm | ±0.04mm | 6687.00 |

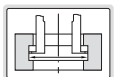

數位內溝槽卡尺

測深定位塊6143(選配)



1176-150



1176-150P

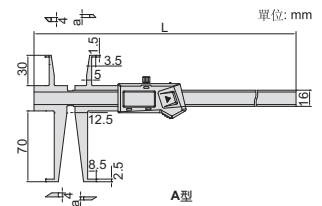

A型

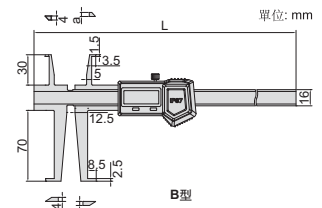

B型

- 用于測量孔內溝槽
- 解析度: 0.01mm/0.0005"
- 按鍵:
A型: 開/關, 設置數值, 公/英制轉換, 數值預置(+, -)
B型: 開/關, 置零, 公/英制轉換, 相對/絕對測量轉換, 數據保持
- CR2032電池
- 不銹鋼尺身
- 可選附件: 測深定位塊(型號6143)

不防水, 帶數據接口(數據綫型號7315-21需選配接收部, 7302-21, 選配)

| 型號 | 上爪測定範圍 | 下爪測定範圍 | 類型 | 精度 | L | a | 金額 |
|----------|-----------------|------------------|----|---------|-------|-------|----------|
| 1176-150 | 9-150mm/0.35-6" | 17-150mm/0.70-6" | A | ±0.04mm | 260mm | 3mm | 9161.00 |
| 1176-200 | 9-200mm/0.35-8" | 17-200mm/0.70-8" | A | ±0.05mm | 320mm | 3.5mm | 11043.00 |

IP67防塵/防水, 無數據傳輸, 不自動開機, 每次開機需置零

| 型號 | 上爪測定範圍 | 下爪測定範圍 | 類型 | 精度 | L | a | 金額 |
|-----------|-----------------|------------------|----|---------|-------|-----|----------|
| 1176-150P | 9-150mm/0.35-6" | 17-150mm/0.70-6" | B | ±0.04mm | 260mm | 4mm | 15216.00 |

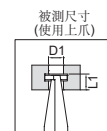

| D1 | L1 |
|---------|-----|
| Ø9 | <8 |
| Ø10 | <15 |
| Ø11-200 | <30 |

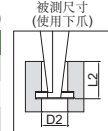

| D2 | L2 |
|---------|-----|
| Ø17 | <16 |
| Ø18 | <28 |
| Ø19 | <40 |
| Ø20 | <50 |
| Ø21 | <58 |
| Ø22-200 | <70 |

內溝槽針盤式卡尺

防震



1376-150

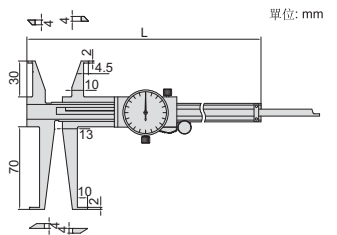

- 用于測量孔內溝槽
- 防震表頭
- 表頭解析度: 0.02mm
- 不銹鋼尺身
- 可選附件: 測深定位塊(型號6143)

| 型號 | 上爪測定範圍 | 下爪測定範圍 | 精度 | L | 金額 |
|----------|----------|----------|---------|-------|---------|
| 1376-150 | 11-150mm | 18-150mm | ±0.03mm | 240mm | 4969.00 |
| 1376-200 | 11-200mm | 18-200mm | ±0.03mm | 290mm | 5781.00 |
| 1376-300 | 11-300mm | 18-300mm | ±0.04mm | 390mm | 7060.00 |

| D1 | L1 |
|---------|-----|
| Ø11 | <8 |
| Ø12 | <10 |
| Ø13 | <15 |
| Ø14 | <20 |
| Ø15-300 | <30 |

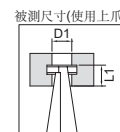

| D2 | L2 |
|---------|-----|
| Ø18 | <20 |
| Ø19 | <28 |
| Ø20 | <35 |
| Ø21 | <40 |
| Ø22 | <50 |
| Ø23-300 | <70 |

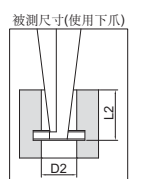

內溝槽游標卡尺

測深定位塊6143(選配)



1199-150

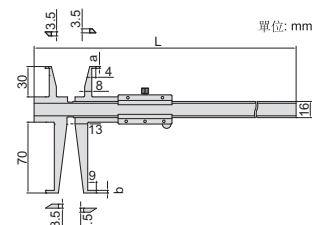

- 用于測量孔內溝槽
- 解析度: 0.02mm
- 不銹鋼尺身
- 可選附件: 測深定位塊(型號6143)

| 型號 | 上爪測定範圍 | 下爪測定範圍 | 精度 | L | a | b | 金額 |
|----------|---------|----------|---------|-------|-------|-------|---------|
| 1199-150 | 9-150mm | 18-150mm | ±0.04mm | 248mm | 1.6mm | 2.5mm | 5273.00 |
| 1199-200 | 9-200mm | 18-200mm | ±0.05mm | 298mm | 1.8mm | 2.8mm | |
| 1199-300 | 9-300mm | 18-300mm | ±0.06mm | 398mm | 2.0mm | 3.0mm | |

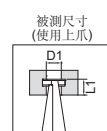

| D1 | L1 |
|---------|-----|
| Ø9 | <8 |
| Ø10 | <12 |
| Ø11 | <15 |
| Ø12 | <20 |
| Ø13-300 | <30 |

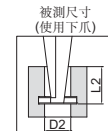

| D2 | L2 |
|---------|-----|
| Ø18 | <30 |
| Ø19 | <40 |
| Ø20 | <45 |
| Ø21 | <55 |
| Ø22 | <60 |
| Ø23-300 | <70 |

數位深孔內溝槽卡尺

數據
傳輸

- 不防水
- 用于測量深孔內溝槽寬度
- 解析度: 0.01mm/0.0005"
- 按鍵: 開/關, 設置數值, 公/英制轉換, 數值預置(+, -)
- 自動關機, 拉動尺身開機
- CR2032電池
- 數據傳輸
- 不銹鋼尺身
- 可選附件: 測深定位塊(型號6143)



1129-300

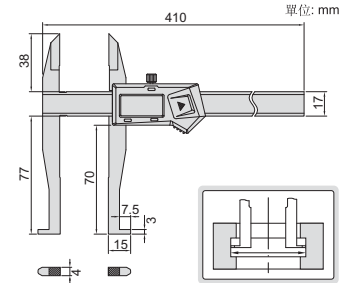

帶數據接口(數據綫型號7315-21需選配接收部, 7302-21, 選配)

| 型號 | 上爪測定範圍 | 下爪測定範圍 | 精度 | 金額 |
|----------|---------------|------------------|---------|----------|
| 1129-300 | 0-300mm/0-12" | 30-300mm/1.2-12" | ±0.06mm | 16135.00 |

測深定位塊6143(選配)



數位深孔內溝槽卡尺



1178-300

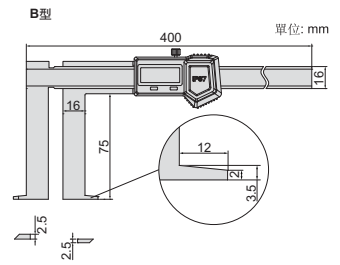
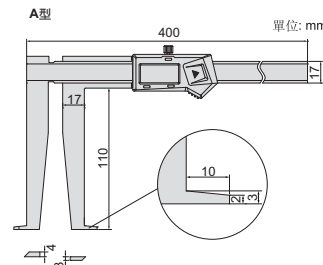

1178-300P

- 用于測量孔內溝槽
- 解析度: 0.01mm/0.0005"
- 按鍵:
 - A型: 開/關, 設置數值, 公/英制轉換, 數值預置(+, -)
 - B型: 開/關, 置零, 公/英制轉換, 相對/絕對測量轉換, 數據保持
- CR2032電池
- 不銹鋼尺身
- 可選附件: 測深定位塊(型號6143)

測深定位塊6143(選配)



不防塵/防水, 帶數據接口(數據綫型號7315-21需選配接收部, 7302-21, 選配)

| 型號 | 測定範圍 | 類型 | 精度 | 金額 |
|----------|-------------------|----|---------|----------|
| 1178-300 | 25-300mm/1.18-12" | A型 | ±0.05mm | 13837.00 |

IP67防塵/防水, 無數據傳輸, 不自動關機, 每次開機需置零

| 型號 | 測定範圍 | 類型 | 精度 | 金額 |
|-----------|-------------------|----|---------|----------|
| 1178-300P | 33-300mm/1.30-12" | B型 | ±0.05mm | 26286.00 |

數位內溝槽卡尺

數據
傳輸

- 不防水
- 用于測量內溝槽的寬度和槽距
- 解析度: 0.01mm/0.0005"
- 按鍵: 開/關, 設置數值, 公/英制轉換, 數值預置(+, -)
- 自動關機, 拉動尺身開機
- CR2032電池
- 數據傳輸
- 不銹鋼尺身



1128-200

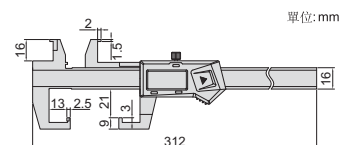

帶數據接口(數據綫型號7315-21需選配接收部, 7302-21, 選配)

| 型號 | 上爪測定範圍 | 下爪測定範圍 | 精度 | 金額 |
|----------|------------------|-----------------|---------|----------|
| 1128-200 | 10-200mm/0.39-8" | 3-200mm/0.12-8" | ±0.03mm | 13634.00 |

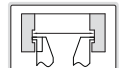
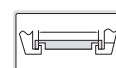

數位內溝槽卡尺

- 不防水
- 上爪測量內溝槽
- 解析度: 0.01mm/0.0005"
- 按鍵: 開/關, 置零, 公/英制轉換
- 自動關機, 拉動尺身開機
- CR2032電池
- 數據傳輸
- 不銹鋼尺身



1191-150

數據
傳輸

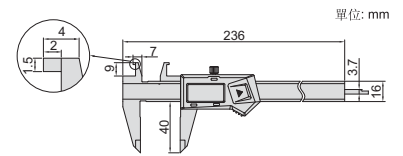

帶數據接口(數據綫型號7315-21需選配接收部, 7302-21, 選配)

| 型號 | 上爪測定範圍 | 下爪測定範圍 | 精度 | 金額 |
|----------|----------------|--------------|---------|----------|
| 1191-150 | 8-150mm/0.3-6" | 0-150mm/0-6" | ±0.03mm | 11771.00 |

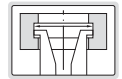

內溝槽游標卡尺

- 解析度: 0.02mm
- 不銹鋼尺身
- 刻度面鍍鉻



1291-150

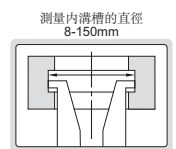
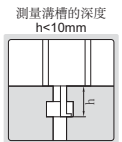
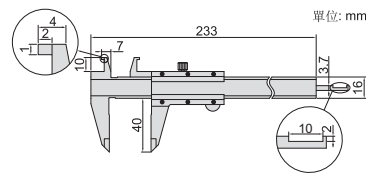

| 型號 | 上爪測定範圍 | 下爪測定範圍 | 精度 | 金額 |
|----------|---------|---------|---------|---------|
| 1291-150 | 8-150mm | 0-150mm | ±0.03mm | 3128.00 |

數位扁頭外凹槽卡尺

- 不防水
- 用于測量外凹槽等
- 解析度: 0.01mm/0.0005"
- 按鍵: 開/關, 置零, 公/英制轉換
- 自動關機, 拉動尺身開機
- CR2032電池
- 數據傳輸
- 不銹鋼尺身
- 可選附件: 測深定位塊(型號6143)



1187-150A

數據
傳輸

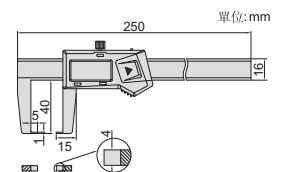

測深定位塊6143(選配)

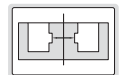

帶數據接口(數據綫型號7315-21需選配接收部, 7302-21, 選配)

| 型號 | 測定範圍 | 精度 | 金額 |
|-----------|--------------|---------|---------|
| 1187-150A | 0-150mm/0-6" | ±0.04mm | 5501.00 |

數位圓柱頭外凹槽卡尺

- 不防水
- 用于測量狹窄內凹處的相關尺寸
- 解析度: 0.01mm/0.0005"
- 按鍵: 開/關, 置零, 公/英制轉換
- 自動關機, 拉動尺身開機
- CR2032電池
- 數據傳輸
- 不銹鋼尺身
- 可選附件: 測深定位塊(型號6143)



1185-150A

數據
傳輸

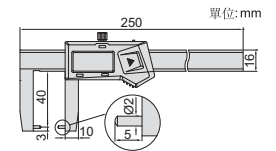

測深定位塊6143(選配)

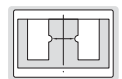

帶數據接口(數據綫型號7315-21需選配接收部, 7302-21, 選配)

| 型號 | 測定範圍 | 精度 | 金額 |
|-----------|--------------|---------|---------|
| 1185-150A | 0-150mm/0-6" | ±0.04mm | 5452.00 |

卡尺測深定位塊

- 成對供應
- 不銹鋼材料
- 適用於1124, 1526, 1530, 1520, 1176, 1178, 1120, 1121, 1187, 1129, 1199 和1185系列卡尺



6143

| 型號 | 金額 |
|------|--------|
| 6143 | 542.00 |

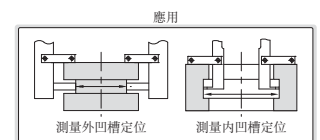
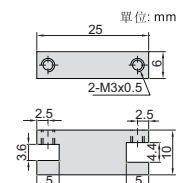

數位小尖量爪卡尺

- 不防水
- 小尖爪可以伸入狹小凹槽
- 解析度: 0.01mm/0.0005"
- 按鍵: 開/關, 置零, 公/英制轉換
- 自動關機, 拉動尺身開機
- CR2032電池
- 數據傳輸
- 不銹鋼尺身

帶數據接口(數據綫型號7315-21需選配接收部, 7302-21, 選配)

| 型號 | 測定範圍 | 精度 | 金額 |
|----------|--------------|---------|---------|
| 1169-150 | 0-150mm/0-6" | ±0.03mm | 4113.00 |



1169-150

數據
傳輸

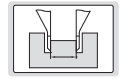
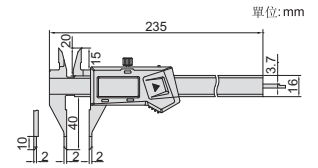

數位尖量爪卡尺

- 不防水
- 尖爪可以伸入狹小凹槽
- 解析度: 0.01mm/0.0005"
- 按鍵: 開/關, 置零, 公/英制轉換
- 自動關機, 拉動尺身開機
- CR2032電池
- 數據傳輸
- 不銹鋼尺身

帶數據接口(數據綫型號7315-21需選配接收部, 7302-21, 選配)

| 型號 | 測定範圍 | 精度 | 金額 |
|-----------|--------------|---------|---------|
| 1183-150A | 0-150mm/0-6" | ±0.03mm | 4089.00 |



1183-150A

數據
傳輸

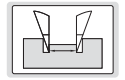
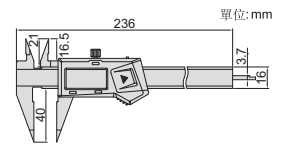

數位薄量爪卡尺

- 不防水
- 薄量爪可以伸入狹窄溝槽
- 解析度: 0.01mm/0.0005"
- 按鍵: 開/關, 置零, 公/英制轉換
- 自動關機, 拉動尺身開機
- CR2032電池
- 數據傳輸
- 不銹鋼尺身

帶數據接口(數據綫型號7315-21需選配接收部, 7302-21, 選配)

| 型號 | 測定範圍 | 精度 | 金額 |
|-----------|--------------|---------|---------|
| 1188-150A | 0-150mm/0-6" | ±0.03mm | 5793.00 |



1188-150A

數據
傳輸

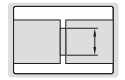
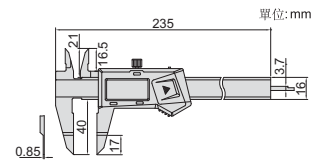

數位刀刃量爪內徑卡尺

- 不防水
- 用于測量階梯深孔直徑等
- 解析度: 0.01mm/0.0005"
- 按鍵: 開/關, 置零, 公/英制轉換
- 自動關機, 拉動尺身開機
- CR2032電池
- 數據傳輸
- 不銹鋼尺身

帶數據接口(數據綫型號7315-21需選配接收部, 7302-21, 選配)

| 型號 | 測定範圍 | 精度 | 金額 |
|-----------|-----------------|---------|---------|
| 1123-150A | 15-150mm/0.6-6" | ±0.05mm | 7001.00 |



1123-150A

數據
傳輸

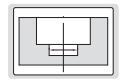
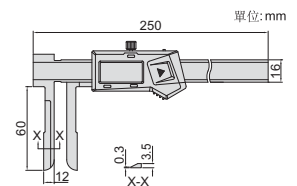

數位刀口下量爪卡尺

- 不防水
- 用于測量狹窄外溝槽直徑
- 解析度: 0.01mm/0.0005"
- 按鍵: 開/關, 置零, 公/英制轉換
- 自動關機, 拉動尺身開機
- CR2032電池
- 數據傳輸
- 不銹鋼尺身

帶數據接口(數據綫型號7315-21需選配接收部, 7302-21, 選配)

| 型號 | 測定範圍 | 精度 | 金額 |
|----------|--------------|---------|----------|
| 1532-200 | 0-200mm/0-8" | ±0.03mm | 13080.00 |



1532-200

數據
傳輸

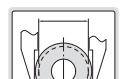
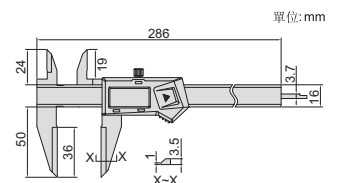

數位上長爪卡尺

- 不防水
- 加長的上內測量爪, 便于測量深孔的內徑
- 解析度: 0.01mm/0.0005"
- 按鍵: 開/關, 置零, 公/英制轉換
- 自動關機, 拉動尺身開機
- CR2032電池
- 數據傳輸
- 不銹鋼尺身



1138-200

數據
傳輸

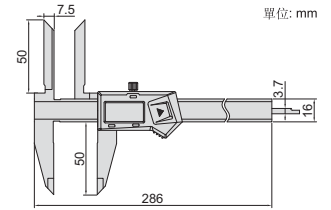

單位: mm

帶數據接口(數據綫型號7315-21需選配接收部, 7302-21, 選配)

| 型號 | 測定範圍 | 精度 | 金額 |
|----------|--------------|---------|----------|
| 1138-200 | 0-200mm/0-8" | ±0.04mm | 12498.00 |

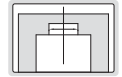

數位中心距卡尺

- 不防水
- 用于測量處於相同或不同平面的兩個孔中心的距離
- 解析度: 0.01mm/0.0005"
- 按鍵: 開/關, 設置數值, 公/英制轉換, 數值預置(+, -)
- 自動關機, 拉動尺身開機
- CR2032電池
- 數據傳輸
- 不銹鋼尺身



1192-150A

數據
傳輸

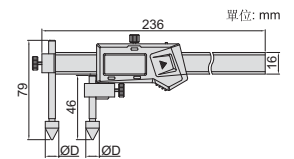

單位: mm

帶數據接口(數據綫型號7315-21需選配接收部, 7302-21, 選配)

| 型號 | 測定範圍 | 精度 | ØD | 金額 |
|-----------|-----------------|---------|------|---------|
| 1192-150A | 10-150mm/0.4-6" | ±0.05mm | 10mm | 9651.00 |



預置按鍵

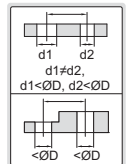

數位背爪式中心距卡尺

- 不防水
- 用于測量處於相同或不同平面的兩個孔中心的距離
- 解析度: 0.01mm/0.0005"
- 按鍵: 開/關, 設置數值, 公/英制轉換, 數值預置(+, -)
- 自動關機, 拉動尺身開機
- CR2032電池
- 數據傳輸
- 不銹鋼尺身



1177-200

數據
傳輸



背爪



預置按鍵

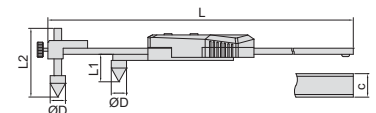

(mm)

帶數據接口

| 型號 | 測定範圍 | 精度 | ØD | c | L1 | L2 | L | 數據傳輸 | 金額 |
|-----------|-------------------|---------|----|----|----|----|------|-----------------------------------|----------|
| 1177-200 | 10-200mm/0.4-8" | ±0.10mm | 10 | 16 | 18 | 45 | 310 | 數據綫(型號7315-21需選配接收部, 7302-21, 選配) | 14651.00 |
| 1177-300 | 10-300mm/0.4-12" | ±0.10mm | 10 | 16 | 18 | 45 | 410 | 數據綫(型號7315-21需選配接收部, 7302-21, 選配) | 20505.00 |
| 1177-500 | 20-500mm/0.8-20" | ±0.10mm | 20 | 24 | 26 | 70 | 692 | 數據綫(型號7315-22需選配接收部, 7302-22, 選配) | 31040.00 |
| 1177-1000 | 30-1000mm/1.2-40" | ±0.12mm | 30 | 31 | 39 | 70 | 1242 | 數據綫(型號7315-22需選配接收部, 7302-22, 選配) | 52409.00 |
| 1177-1500 | 30-1500mm/1.2-60" | ±0.15mm | 30 | 31 | 39 | 70 | 1745 | 數據綫(型號7315-22需選配接收部, 7302-22, 選配) | 87778.00 |

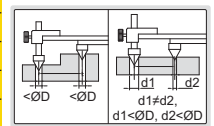

數位背爪式邊心距卡尺

- 不防水
- 用于測量孔中心至邊緣的距離
- 解析度: 0.01mm/0.0005"
- 按鍵: 開/關, 設置數值, 公/英制轉換, 數值預置(+, -)
- 自動關機, 拉動尺身開機
- CR2032電池
- 數據傳輸
- 不銹鋼尺身



1524-200

數據
傳輸



預置按鍵

帶數據接口(數據綫型號7315-21需選配接收部, 7302-21, 選配)

| 型號 | 測定範圍 | 精度 | L | 金額 |
|----------|-----------------|--------|-------|----------|
| 1524-200 | 5-200mm/0.2-8" | ±0.1mm | 310mm | 13544.00 |
| 1524-300 | 5-300mm/0.2-12" | ±0.1mm | 410mm | 16096.00 |



背爪

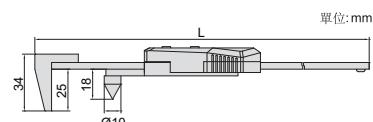

單位: mm

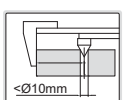

數位中心距/邊心距卡尺

數據
傳輸

- 不防水
- 用于測量處于相同或不同平面的兩個孔中心的距離，或者用于測量孔中心至邊緣的距離
- 解析度: 0.01mm/0.0005"
- 按鍵: 開/關, 設置數值, 公/英制轉換, 數值預置(+, -)
- 自動關機, 拉動尺身開機
- CR2032電池
- 數據傳輸
- 不銹鋼尺身



1521-2002

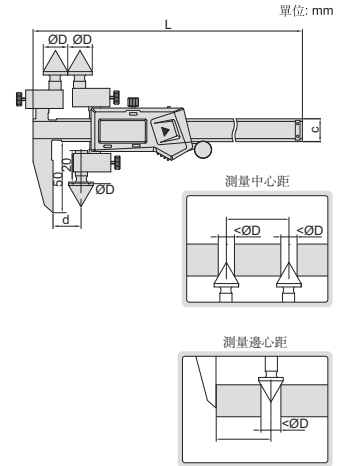

帶數據接口(數據綫型號7315-21需選配接收部, 7302-21, 選配)

(mm)

| 型號 | 測定範圍 | 精度 | ØD | d | L | c | 金額 |
|----------|-----------------|---------|----|---|-----|----|----------|
| 1521-150 | 5-150mm/0.2-6" | ±0.05mm | 5 | 5 | 236 | 16 | 16750.00 |
| 1521-200 | 5-200mm/0.2-8" | ±0.05mm | 5 | 5 | 285 | 16 | 20399.00 |
| 1521-300 | 5-300mm/0.2-12" | ±0.07mm | 5 | 5 | 385 | 17 | 32270.00 |

數位中心距/邊心距卡尺

數據
傳輸

- 不防水
- 用于測量兩個孔中心的距離或者孔中心至邊緣的距離
- 解析度: 0.01mm/0.0005"
- 按鍵: 開/關, 設置數值, 公/英制轉換, 數值預置(+, -)
- 自動關機, 拉動尺身開機
- CR2032電池
- 數據傳輸
- 不銹鋼尺身



1525-300

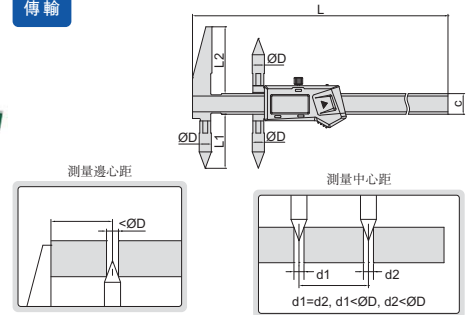

帶數據接口

(mm)

| 型號 | 上爪測定範圍(邊心距) | 下爪測定範圍(中心距) | 精度 | ØD | L1 | L2 | c | L | 數據傳輸 | 金額 |
|-----------|-------------------|-------------------|---------|----|------|----|----|------|-----------------------------------|-----------|
| 1525-300 | 5-300mm/0.2-12" | 10-300mm/0.4-12" | ±0.08mm | 10 | 44.5 | 55 | 17 | 410 | 數據綫(型號7315-21需選配接收部, 7302-21, 選配) | 16250.00 |
| 1525-500 | 10-500mm/0.4-20" | 20-500mm/0.8-20" | ±0.09mm | 20 | 50 | 60 | 24 | 690 | 數據綫(型號7315-22需選配接收部, 7302-22, 選配) | 41732.00 |
| 1525-1000 | 15-1000mm/0.6-40" | 30-1000mm/1.2-40" | ±0.12mm | 30 | 70 | 81 | 31 | 1255 | 數據綫(型號7315-22需選配接收部, 7302-22, 選配) | 62294.00 |
| 1525-1500 | 15-1500mm/0.6-60" | 30-1500mm/1.2-60" | ±0.15mm | 30 | 70 | 81 | 31 | 1760 | 數據綫(型號7315-22需選配接收部, 7302-22, 選配) | 100776.00 |

數位內槽卡尺

數據
傳輸

- 不防水
- 測量內溝槽寬度和間距
- 解析度: 0.01mm/0.0005"
- 按鍵: 開/關, 置零, 公/英制轉換
- 自動關機, 拉動尺身開機
- CR2032電池
- 數據傳輸
- 不銹鋼尺身



1122-300

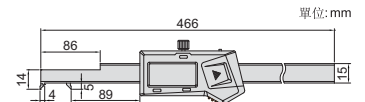
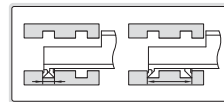

帶數據接口(數據綫型號7315-21需選配接收部, 7302-21, 選配)

| 型號 | 測定範圍 | 精度 | 金額 |
|----------|------------------|---------|----------|
| 1122-300 | 4-300mm/0.16-12" | ±0.04mm | 13497.00 |

數位活動量爪卡尺

數據
傳輸

- 不防水
- 左量爪可上下移動便于測量
- 解析度: 0.01mm/0.0005"
- 按鍵: 開/關, 置零, 公/英制轉換
- 自動關機, 拉動尺身開機
- CR2032電池, 數據傳輸
- 不銹鋼尺身



1186-150A

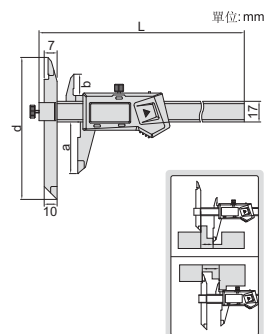

帶數據接口(數據綫型號7315-21需選配接收部, 7302-21, 選配)

(mm)

| 型號 | 測定範圍 | 精度 | L | a | b | d | 金額 |
|-----------|---------------|---------|-----|----|------|-----|----------|
| 1186-150A | 0-150mm/0-6" | ±0.04mm | 249 | 40 | 16.5 | 110 | 6436.00 |
| 1186-300A | 0-300mm/0-12" | ±0.05mm | 399 | 60 | 20.5 | 130 | 11278.00 |

數位管壁厚卡尺

數據
傳輸

- 不防水
- 用于測量管壁厚
- 解析度: 0.01mm/0.0005"
- 按鍵: 開/關, 置零, 公/英制轉換
- 自動關機, 拉動尺身開機
- CR2032電池
- 數據傳輸
- 不銹鋼尺身



1161-150A

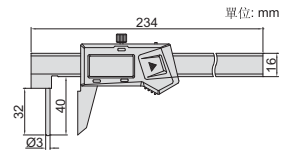

帶數據接口(數據綫型號7315-21需選配接收部, 7302-21, 選配)

| 型號 | 測定範圍 | 精度 | 金額 |
|-----------|--------------|---------|---------|
| 1161-150A | 0-150mm/0-6" | ±0.05mm | 7088.00 |

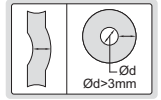

數位油封槽徑卡尺

數據
傳輸

- 不防水
- 用于測量法蘭密封槽
- 解析度: 0.01mm/0.0005"
- 法蘭油封槽角度: 23°
- 按鍵: 開/關, 設置數值, 公/英制轉換, 設置初始值
- CR2032電池
- 數據傳輸
- 不銹鋼尺身



1179-300



1179-600

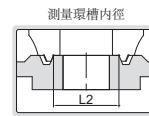
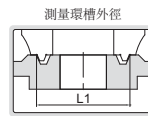
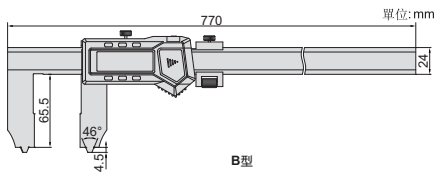
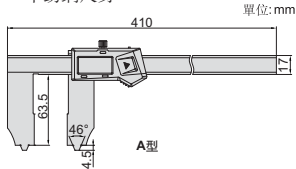

適合測量23°法蘭油封槽

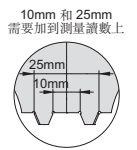
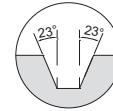

帶數據接口

| 型號 | 測定範圍(環槽內徑) | 測定範圍(環槽外徑) | 精度 | 類型 | 數據傳輸 | 金額 |
|----------|------------------|----------------|---------|----|-----------------------------------|----------|
| 1179-300 | 10-300mm/0.4-12" | 25-300mm/1-12" | ±0.06mm | A | 數據綫(型號7315-21需選配接收部, 7302-21, 選配) | 15542.00 |
| 1179-600 | 10-600mm/0.4-24" | 25-600mm/1-24" | ±0.07mm | B | 數據綫(型號7315-22需選配接收部, 7302-22, 選配) | 24957.00 |

數位可換球頭測頭卡尺

數據
傳輸

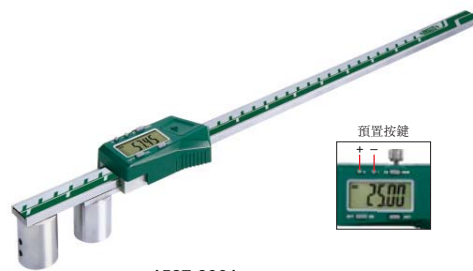
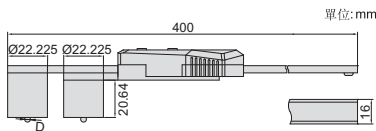

1527-3001



球測頭(選配, 成對提供)

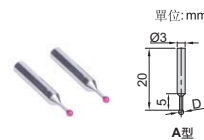

1527-T101

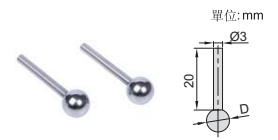

1527-T104

- 不防水
- 解析度: 0.01mm/0.0005"
- 按鍵: 開/關, 設置數值, 公/英制轉換, 數值預置(+, -)
- 自動關機, 拉動尺身開機
- CR2032電池, 數據傳輸
- 不銹鋼尺身
- 可選配件: 球測頭

帶數據接口(數據綫型號7315-21需選配接收部, 7302-21, 選配)

| 型號 | 測定範圍 | 精度 | 金額 |
|-----------|------------------|---------|---------|
| 1527-3001 | (22.22+D)~300mm* | ±0.03mm | 9494.00 |

*"D" 是球測頭直徑



| 球測頭型號 | 球頭直徑(ØD) | 精度 | 測頭類型 | 材料 | 金額 |
|-----------|------------------|----------|------|-----|--------|
| 1527-T101 | 1/16"(Ø1.5875mm) | ±0.005mm | A | 紅寶石 | 799.00 |
| 1527-T102 | 1/8"(Ø3.175mm) | ±0.005mm | B | 不銹鋼 | 900.00 |
| 1527-T103 | 3/16"(Ø4.7625mm) | ±0.005mm | B | 不銹鋼 | 901.00 |
| 1527-T104 | 1/4"(Ø6.35mm) | ±0.005mm | B | 不銹鋼 | 901.00 |
| 1527-T105 | 3/8"(Ø9.525mm) | ±0.005mm | B | 不銹鋼 | 901.00 |
| 1527-T106 | 1/2"(Ø12.7mm) | ±0.005mm | B | 不銹鋼 | 902.00 |

數位可換球測頭卡尺

數據
傳輸

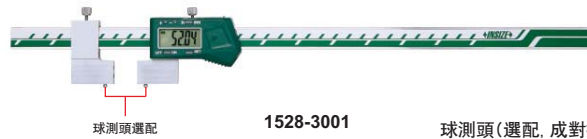

球測頭選配

1528-3001

球測頭(選配, 成對提供)

- 不防水
- 解析度: 0.01mm/0.0005"
- 按鍵: 開/關, 設置數值, 公/英制轉換, 數值預置(+, -)
- 自動關機, 拉動尺身開機
- CR2032電池, 數據傳輸
- 不銹鋼尺身
- 可選配件: 球測頭

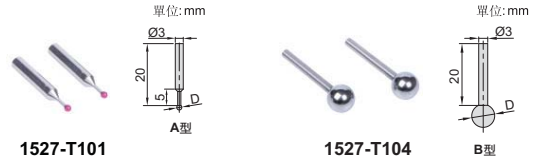
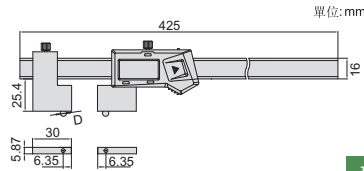

1527-T101

1527-T104

| 球測頭型號 | 球頭直徑(ØD) | 精度 | 測頭類型 | 材料 | 金額 |
|-----------|------------------|----------|------|-----|--------|
| 1527-T101 | 1/16"(Ø1.5875mm) | ±0.005mm | A | 紅寶石 | 799.00 |
| 1527-T102 | 1/8"(Ø3.175mm) | ±0.005mm | B | 不銹鋼 | 900.00 |
| 1527-T103 | 3/16"(Ø4.7625mm) | ±0.005mm | B | 不銹鋼 | 901.00 |
| 1527-T104 | 1/4"(Ø6.35mm) | ±0.005mm | B | 不銹鋼 | 901.00 |
| 1527-T105 | 3/8"(Ø9.525mm) | ±0.005mm | B | 不銹鋼 | 901.00 |
| 1527-T106 | 1/2"(Ø12.7mm) | ±0.005mm | B | 不銹鋼 | 902.00 |

帶數據接口(數據綫型號7315-21需選配接收部, 7302-21, 選配)

| 型號 | 測定範圍 | 精度 | 金額 |
|-----------|-----------------|---------|---------|
| 1528-3001 | (12.7+D)~300mm* | ±0.03mm | 9321.00 |



*"D" 是球測頭直徑

數位壓接高度卡尺

數據
傳輸

- 不防水
- 用于測量夾鉗式壓接的高度
- 解析度: 0.01mm/0.0005"
- 按鍵: 開/關, 置零, 公/英制轉換
- 自動關機, 拉動尺身開機
- CR2032電池
- 數據傳輸
- 不銹鋼尺身



1165-150A

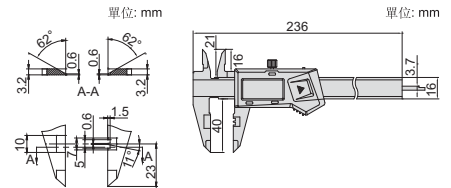

帶數據接口(數據綫型號7315-21需選配接收部, 7302-21, 選配)

| 型號 | 測定範圍 | 精度 | 金額 |
|-----------|--------------|---------|---------|
| 1165-150A | 0-150mm/0-6" | ±0.03mm | 6310.00 |



數位寬量面卡尺

數據
傳輸

- 不防水
- 測量鋼絲繩直徑, 及橡膠、海綿等軟材料的厚度
- 解析度: 0.01mm/0.0005"
- 按鍵: 開/關, 置零, 公/英制轉換
- 自動關機, 拉動尺身開機
- CR2032電池
- 數據傳輸
- 不銹鋼尺身



1172-200

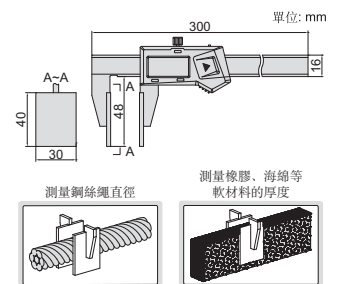

帶數據接口(數據綫型號7315-21需選配接收部, 7302-21, 選配)

| 型號 | 測定範圍 | 精度 | 金額 |
|----------|--------------|---------|----------|
| 1172-200 | 0-200mm/0-8" | ±0.07mm | 13294.00 |

數位碟面卡尺

數據
傳輸

- 不防水
- 用于測量半軟材質的板材厚度
- 解析度: 0.01mm/0.0005"
- 按鍵: 開/關, 置零, 公/英制轉換
- 自動關機, 拉動尺身開機
- CR2032電池
- 數據傳輸
- 不銹鋼尺身



1533-150

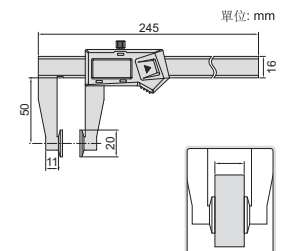

帶數據接口(數據綫型號7315-21需選配接收部, 7302-21, 選配)

| 型號 | 測定範圍 | 精度 | 金額 |
|----------|--------------|---------|---------|
| 1533-150 | 0-150mm/0-6" | ±0.04mm | 9164.00 |

數位壁厚卡尺

- 不防水
- 用于測量頭盔、球頂、弧形鍋底的壁厚
- 解析度: 0.01mm/0.0005"
- 按鍵功能: 開/關, 置零, 公/英制轉換, 相對/絕對測量轉換, 設置初始值
- CR2032電池
- 數據傳輸
- 不銹鋼尺身

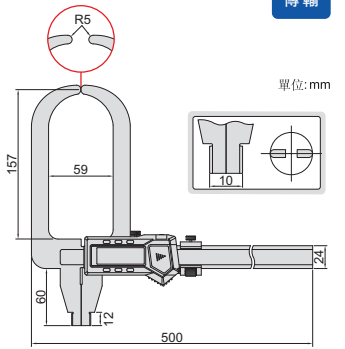
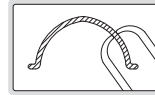
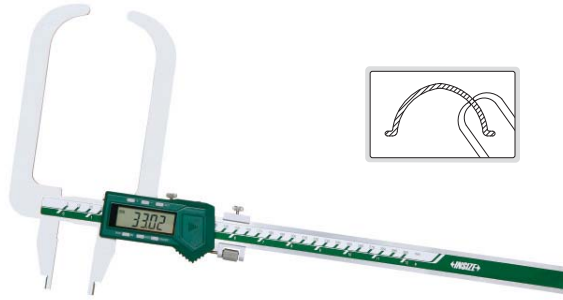

數據
傳輸

單位:mm

帶數據接口(數據綫型號7315-22需選配接收部, 7302-22, 選配)

1536-300

| 型號 | 測定範圍 | 精度 | 金額 |
|----------|---------------|---------|----------|
| 1536-300 | 0-300mm/0-12" | ±0.05mm | 17470.00 |

數位奇數溝卡尺

- 不防水
- 用于測量3溝槽零件的直徑(如絲錐、鉸刀、銑刀和齒輪等)
- 解析度: 0.01mm/0.0005"
- 按鍵: 開/關, 置零, 公/英制轉換
- 自動關機, 拉動尺身開機
- CR2032電池
- 數據傳輸
- 不銹鋼尺身
- 可選附件: 數據傳輸綫(型號7315-1529需選配接收部, 7302-1529)



1539-3

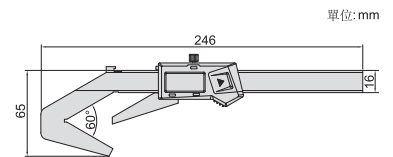

單位:mm

數據
傳輸

直接讀數
無需計算

| 型號 | 測定範圍 | 精度 | 金額 |
|--------|------------------------|---------|---------|
| 1539-3 | Ø4-40mm/0.16-1.58" DIA | ±0.03mm | 9380.00 |

奇數溝游標卡尺

- 用于測量3溝槽零件的直徑(如絲錐、鉸刀、銑刀和齒輪等)
- 不銹鋼尺身
- 刻度面鍍暗銘



1273-403

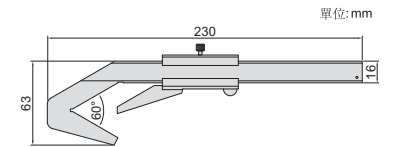

單位:mm

| 型號 | 測定範圍 | 解析度 | 精度 | 金額 |
|----------|----------|--------|---------|---------|
| 1273-403 | Ø4-Ø40mm | 0.05mm | ±0.05mm | 4828.00 |

數位齒厚卡尺

- 不防水
- 以齒高定位測量齒厚(齒高需大于1mm)
- 解析度: 0.01mm/0.0005"
- 量爪測量面為硬質合金
- 按鍵: 開/關, 置零, 公/英制轉換
- 自動關機, 拉動尺身開機
- CR2032電池
- 不銹鋼尺身



1181-M25A

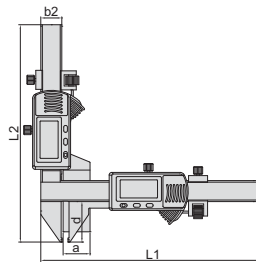

注意: 無數據傳輸

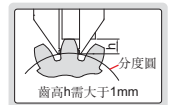

| 型號 | 測定範圍 | 齒高精度 | 齒厚精度 | 綜合精度 | L1 | L2 | a | b1 | b2 | d | 金額 |
|-----------|---------|---------|---------|---------|-------|---------|--------|------|------|--------|----------|
| 1181-M25A | M1-25mm | ±0.03mm | ±0.03mm | ±0.04mm | 170mm | 165.5mm | 21mm | 16mm | 16mm | 30.5mm | 14908.00 |
| 1181-M50A | M5-50mm | ±0.03mm | ±0.03mm | ±0.04mm | 220mm | 190mm | 50.5mm | 16mm | 16mm | 55mm | 17465.00 |

齒厚游標卡尺

- 以齒高定位測量齒厚(齒高需大于1mm)
- 量爪測量面為硬質合金
- 不銹鋼尺身
- 刻度面鍍暗銘

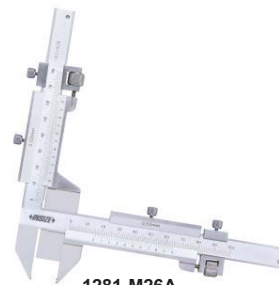
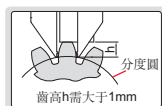

1281-M26A

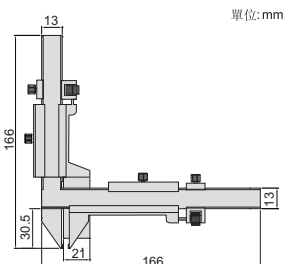

單位:mm

| 型號 | 測定範圍 | 解析度 | 齒高精度 | 齒厚精度 | 綜合精度 | 金額 |
|-----------|---------|--------|---------|---------|---------|---------|
| 1281-M26A | M1-26mm | 0.02mm | ±0.03mm | ±0.03mm | ±0.04mm | 9935.00 |

數位剎車盤卡尺

- 不防水
- 用于測量剎車盤厚度
- 解析度: 0.01mm/0.0005"
- 按鍵: 開/關, 置零, 公/英制轉換
- 自動關機, 拉動尺身開機
- CR2032電池
- 數據傳輸
- 不銹鋼尺身

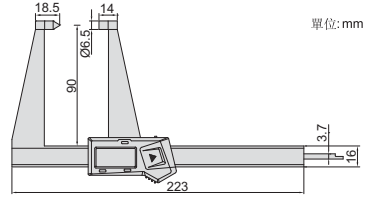

單位: mm

1162-125A

帶數據接口(數據綫型號7315-21需選配接收部, 7302-21, 選配)

| 型號 | 測定範圍 | 精度 | 金額 |
|-----------|--------------|---------|---------|
| 1162-125A | 0-125mm/0-5" | ±0.05mm | 6446.00 |

數據
傳輸

數位剎車盤卡尺

- 不防水
- 用于測量剎車盤的厚度和剎車蹄片的磨損
- 解析度: 0.01mm/0.0005"
- 按鍵: 開/關, 置零, 公/英制轉換
- 自動關機, 拉動尺身開機
- CR2032電池
- 數據傳輸
- 不銹鋼尺身



1167-150A

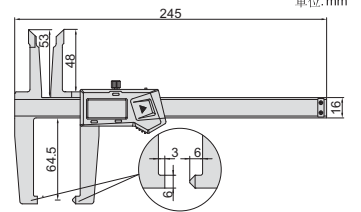

單位: mm

帶數據接口(數據綫型號7315-21需選配接收部, 7302-21, 選配)

| 型號 | 測定範圍 | 精度 | 金額 |
|-----------|--------------|---------|---------|
| 1167-150A | 0-150mm/0-6" | ±0.07mm | 7567.00 |



數據
傳輸

數位剎車鼓卡尺

- 不防水
- 用于測量剎車鼓的內徑和剎車片的外徑
- 解析度: 0.01mm/0.0005"
- 按鍵: 開/關, 置零, 公/英制轉換
- 自動關機, 拉動尺身開機
- CR2032電池
- 數據傳輸
- 不銹鋼尺身



1168-300A

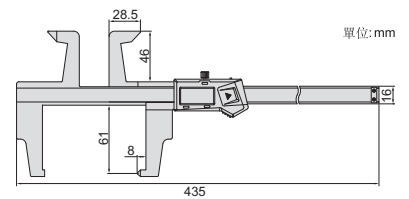

單位: mm

帶數據接口(數據綫型號7315-21需選配接收部, 7302-21, 選配)

| 型號 | 測定範圍 | 精度 | 金額 |
|-----------|---------------|---------|----------|
| 1168-300A | 0-300mm/0-12" | ±0.07mm | 10067.00 |



數據
傳輸

數位剎車鼓卡尺

- 不防水
- 用于測量剎車鼓的磨損
- 解析度: 0.01mm/0.0005"
- 按鍵: 開/關, 置零, 公/英制轉換
- 自動關機, 拉動尺身開機
- CR2032電池
- 數據傳輸
- 不銹鋼尺身



1538-300

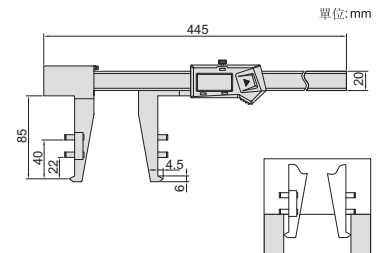

單位: mm

帶數據接口(數據綫型號7315-21需選配接收部, 7302-21, 選配)

| 型號 | 測定範圍 | 精度 | 金額 |
|----------|------------------|---------|----------|
| 1538-300 | 30-300mm/1.2-12" | ±0.05mm | 14333.00 |

校準塊(標配)



數據
傳輸