

IP67防水數位卡尺形深度計

- 防塵/防水等級: IP67
- 解析度: 0.01mm/0.0005"
- 按鍵功能: 置零, 開/關, 公/英制轉換, 相對/絕對測量轉換, 數據保持
- 符合DIN862
- CR2032電池, 不自動關機
- 不銹鋼尺身



1149-150

注意: 無數據傳輸

注意: 每次開機後需置零

IP67
防塵防水

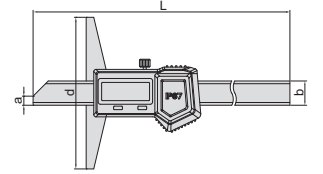

型號	測定範圍	精度	L	a	b	d	金額
1149-150	0-150mm/0-6"	±0.03mm	240mm	6mm	16mm	100mm	6746.00
1149-200	0-200mm/0-8"	±0.03mm	290mm	6mm	16mm	100mm	9198.00
1149-300	0-300mm/0-12"	±0.03mm	390mm	6mm	16mm	150mm	12057.00

IP67防水數位卡尺形深度計

- 防塵/防水等級: IP67
- 解析度: 0.01mm/0.0005"
- 按鍵: 置零, 開/關, 公/英制轉換
- CR2032電池, 自動關機
- 符合DIN862
- 不銹鋼尺身



1543-150

注意: 無數據傳輸

IP67
防塵防水

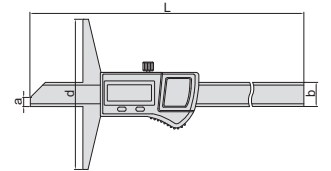

型號	測定範圍	精度	L	a	b	d	金額
1543-150	0-150mm/0-6"	±0.03mm	235mm	5mm	16mm	100mm	3224.00
1543-200	0-200mm/0-8"	±0.03mm	285mm	5mm	16mm	100mm	4717.00
1543-300	0-300mm/0-12"	±0.03mm	387mm	5mm	16mm	100mm	5447.00

數位卡尺形深度計(標準型)

- 不防水
- 按鍵: 開/關, 置零, 公/英制轉換(單公制型無)
- 自動關機, 拉動尺身開機
- 符合DIN862(除0-500mm/0-20"外)
- CR2032電池
- 數據傳輸
- 不銹鋼尺身



1141-150A

暢銷
產品

數據
傳輸

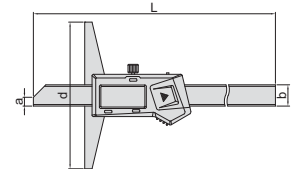

帶數據接口

型號	測定範圍	解析度	精度	L	a	b	d	數據傳輸	金額
1141-150A	0-150mm/0-6"	0.01mm/0.0005"	±0.03mm	230	6	14.5	100	數據綫(型號7315-21需選配接收部, 7302-21, 選配)	2507.00
1141-200A	0-200mm/0-8"	0.01mm/0.0005"	±0.03mm	280	6	14.5	100	數據綫(型號7315-21需選配接收部, 7302-21, 選配)	3031.00
1141-300A	0-300mm/0-12"	0.01mm/0.0005"	±0.03mm	380	6	14.5	150	數據綫(型號7315-21需選配接收部, 7302-21, 選配)	5085.00
1141-500A	0-500mm/0-20"	0.01mm/0.0005"	±0.05mm	585	7	15	150	數據綫(型號7315-22需選配接收部, 7302-22, 選配)	14742.00

數位卡尺形深度計(可安裝加長底座)

- 不防水
- 解析度: 0.01mm/0.0005"
- 按鍵: 開/關, 置零, 公/英制轉換
- 自動關機, 拉動尺身開機
- 符合DIN862
- CR2032電池
- 數據傳輸
- 不銹鋼尺身
- 可選附件: 加長底座(6141系列)



1147-300

數據
傳輸

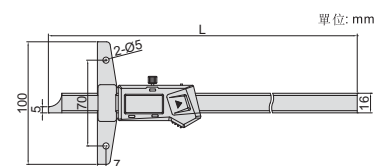

帶數據接口(數據綫型號7315-21需選配接收部, 7302-21, 選配)

型號	測定範圍	精度	L	金額
1147-150	0-150mm/0-6"	±0.03mm	237mm	3963.00
1147-200	0-200mm/0-8"	±0.03mm	287mm	4930.00
1147-300	0-300mm/0-12"	±0.03mm	403mm	8319.00

加長底座(選配)



帶鉤數位卡尺形深度計

數據
傳輸

- 不防水
- 解析度: 0.01mm/0.0005"
- 按鍵: 開/關, 置零, 公/英制轉換
- 自動關機, 拉動尺身開機
- CR2032電池
- 數據傳輸
- 不銹鋼尺身



1142-150A

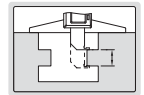
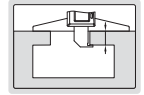
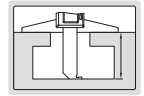
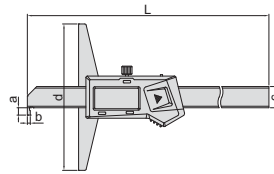

帶數據接口(數據綫型號7315-21需選配接收部, 7302-21, 選配)

(mm)

型號	測定範圍	精度	L	d	a	b	c	金額
1142-150A	0-150mm/0-6"	±0.03mm	230	100	5	2	14.5	5069.00
1142-200A	0-200mm/0-8"	±0.03mm	280	100	5	2	14.5	6185.00

雙鉤數位卡尺形深度計

數據
傳輸

- 不防水
- 解析度: 0.01mm/0.0005"
- 按鍵: 開/關, 置零, 公/英制轉換
- 自動關機, 拉動尺身開機
- 符合DIN862
- CR2032電池
- 數據傳輸
- 不銹鋼尺身



1144-150A

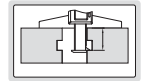
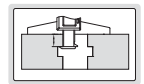
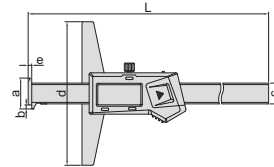

帶數據接口(數據綫型號7315-21需選配接收部, 7302-21, 選配)

型號	測定範圍	精度	L	d	a	b	c	e	金額
1144-150A	0-150mm/0-6"	±0.03mm	233mm	100mm	21.5mm	3.5mm	14.5mm	2.5mm	4477.00
1144-200A	0-200mm/0-8"	±0.03mm	283mm	100mm	21.5mm	3.5mm	14.5mm	2.5mm	5286.00
1144-300A	0-300mm/0-12"	±0.03mm	383mm	150mm	21.5mm	3.5mm	14.5mm	2.5mm	10565.00

雙鉤數位卡尺形深度計

數據
傳輸

- 不防水
- 解析度: 0.01mm/0.0005"
- 按鍵: 開/關, 置零, 公/英制轉換, 相對/絕對測量轉換, 數值保持, 設置公差, 設置初始值
- 不銹鋼尺身
- LR44電池, 數據傳輸
- 標配對零量塊
- 可選附件: 加長底座, 無線發射部 (型號7315-1150需選配接收部), 數據連接綫 (型號7302-SPC7, 鍵盤信號)

對零量塊(標配)



1540-300

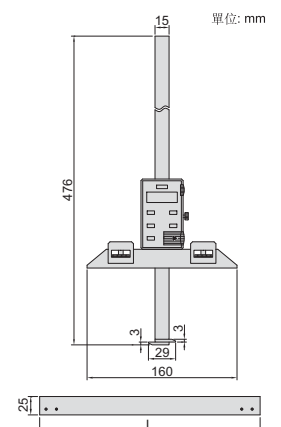

單位: mm

深度計可移動

加長底座(選配)

加長底座(選配)

型號	L
1540-L300	300mm
1540-L400	400mm
1540-L500	500mm
1540-L600	600mm
1540-L800	800mm

型號	測定範圍	精度	金額
1540-300	0-300mm/0-12"	±0.04mm	21757.00

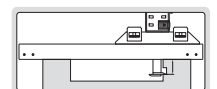
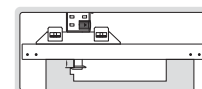

圓杆數位卡尺形深度計

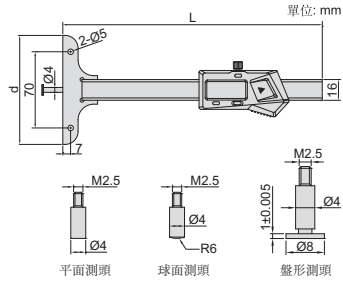

數據
傳輸

可測量小孔(>Ø4mm)的深度

可測量孔內溝槽的寬度和深度

- 不防水
- 解析度: 0.01mm/0.0005"
- 配三個可換測頭(平面、球面、盤形)
- 按鍵: 開/關, 設置數值, 公/英制轉換, 數值預置(+,-)
- 自動關機, 拉動尺身開機
- CR2032電池, 數據傳輸
- 不銹鋼尺身
- 可選附件: 盤形測頭(見以下表格), 加長底座(6141系列, 適用於1148-200)

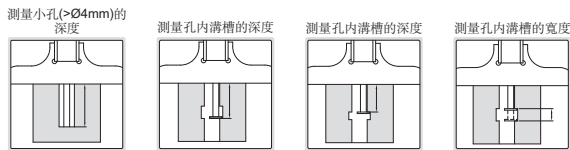

1148-100S



1148-120

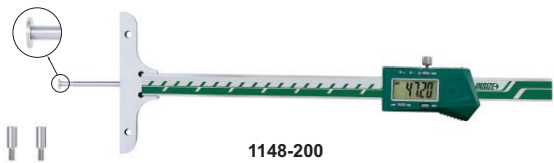

1148-200

帶數據接口(數據綫型號7315-21需選配接收部, 7302-21, 選配)

型號	測定範圍	精度	L	d	備注	金額
1148-100S	0-100mm/0-4"	±0.02mm	200	45		9840.00
1148-100	0-100mm/0-4"	±0.02mm	200	85		9864.00
1148-200	0-200mm/0-8"	±0.03mm	300	101	可選配加長底座	12057.00

*當使用盤形測頭時測定範圍減少10mm

可選配盤形測頭

型號	描述	H	備注
1148-P101	0.5mm盤形測頭	0.5±0.005mm	適用於窄溝槽
1148-P102	0.7mm盤形測頭	0.7±0.005mm	適用於窄溝槽
1148-P103	1mm盤形測頭	1±0.005mm	適用於盲孔內溝槽



1148-P101(選配)

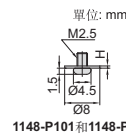

1148-P101和1148-P102



1148-P103(選配), 測量盲孔底部內溝槽的寬度

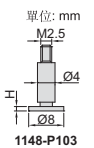

1148-P103



1148-200可選配加長底座

6141系列



1148-120可單手使用

針頭數位卡尺形深度計

- 不防水
- 解析度: 0.01mm/0.0005"
- 按鍵: 開/關, 置零, 公/英制轉換
- 自動關機, 拉動尺身開機
- 符合DIN862
- CR2032電池, 數據傳輸
- 不銹鋼尺身



1143-200A

數據
傳輸

帶數據接口(數據綫型號7315-21需選配接收部, 7302-21, 選配)

型號	測定範圍	精度	金額
1143-200A	0-200mm/0-8"	±0.03mm	5861.00

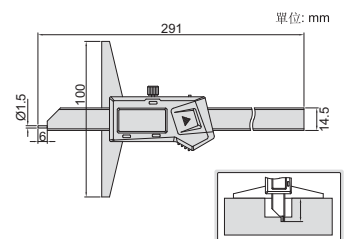

針盤卡尺形深度計

防震

- 防震表頭
- 不銹鋼尺身



1340-150

型號	測定範圍	解析度	精度	金額
1340-150	0-150mm	0.02mm	±0.03mm	3058.00

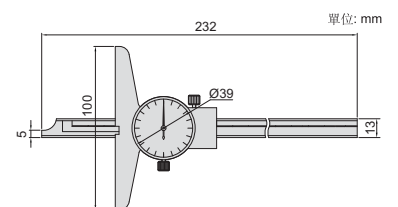

圓杆針盤卡尺形深度計

防震

- 防震表頭
- 表頭解析度: 0.02mm
- 不銹鋼尺身



1341-100

型號	測定範圍	精度	L	金額
1341-100	0-100mm	±0.02mm	181mm	5149.00
1341-200	0-200mm	±0.03mm	284mm	6445.00

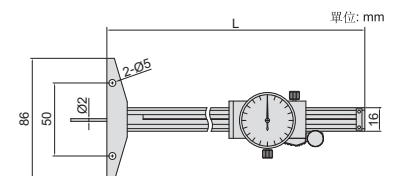

游標卡尺形深度計(標準型)

- 不銹鋼尺身
- 刻面鍍暗鉻



1240-2001

暢銷
產品

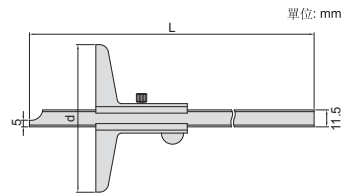

單位: mm

解析度: 0.02mm

型號	測定範圍	精度	L	d	金額
1240-1501	0-150mm	±0.03mm	245mm	100mm	1344.00
1240-2001	0-200mm	±0.03mm	282mm	100mm	1479.00
1240-3001	0-300mm	±0.04mm	382mm	100mm	2012.00
1240-5001	0-500mm	±0.05mm	585mm	150mm	4640.00

解析度: 0.05mm

型號	測定範圍	精度	L	d	金額
1240-150	0-150mm	±0.05mm	245mm	100mm	1253.00
1240-200	0-200mm	±0.05mm	282mm	100mm	1450.00
1240-300	0-300mm	±0.08mm	382mm	100mm	1899.00
1240-500	0-500mm	±0.09mm	585mm	150mm	4641.00

深度計加長底座



6141-260

單位: mm

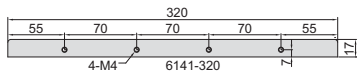
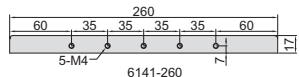
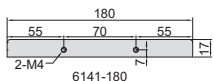

- 帶兩個鎖緊螺釘
- 不銹鋼尺身
- 適用於1147, 1148, 1247, 1248和1249系列深度計

型號	長度	金額
6141-180	180mm	998.00
6141-260	260mm	1423.00
6141-320	320mm	1863.00

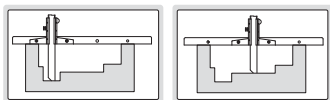

袖珍深度計



1244-30

- 解析度: 0.1mm
- 不銹鋼尺身

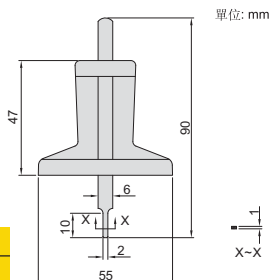

單位: mm

型號	測定範圍	精度	金額
1244-30	0-30mm	±0.10mm	807.00

袖珍圓杆數位卡尺形深度計

數據
傳輸

- 不防水
- 測量狹槽和小孔的深度
- 解析度: 0.01mm/0.0005"
- 按鍵: 開/關, 設置數值, 公/英制轉換, 數值預置(+, -)
- 自動關機, 拉動尺身開機
- CR2032電池
- 數據傳輸
- 不銹鋼尺身

帶數據接口(數據綫型號7315-21需選配接收部, 7302-21, 選配)

型號	測定範圍	精度	L	金額
1140-25	0-25mm/0-1"	±0.02mm	114mm	4792.00
1140-50	0-50mm/0-2"	±0.02mm	140mm	5362.00
1140-100	0-100mm/0-4"	±0.02mm	190mm	7178.00
1140-150	0-150mm/0-6"	±0.03mm	236mm	8440.00



1140-25

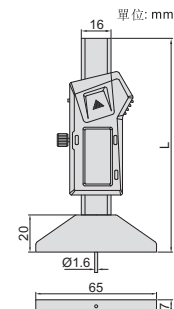

單位: mm

袖珍數位卡尺形深度計

數據
傳輸

- 不防水
- 測量狹槽和小孔的深度, 以及輪胎胎紋深度
- 解析度: 0.01mm/0.0005"
- 按鍵: 開/關, 置零, 公/英制轉換
- 配對零塊
- 自動關機, 拉動尺身開機
- CR2032電池
- 數據傳輸
- 不銹鋼尺身

帶數據接口(數據綫型號7315-21需選配接收部, 7302-21, 選配)

型號	測定範圍	精度	金額
1145-25A	0-25mm/0-1"	±0.03mm	2104.00



1145-25A

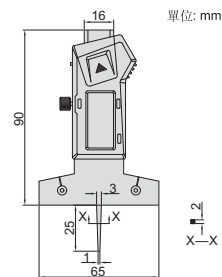

單位: mm

數位式量表形深度計

數據
傳輸

- 按鍵: 開/關, 置零, 公/英制轉換, 相對/絕對測量轉換, 設置初始值, 變換測量方向
- CR2032電池, 自動關機(關機時間可調)
- 數據輸出
- 不銹鋼底座
- 延長杆: 12.5mm(1個), 25mm(1個), 50mm(1個), 75mm(1個), 100mm(2個)
- 配針測頭和球面測頭
- 可選附件: 數據連接線(型號7315-50M需選配接收部, 7302-40M), 花崗岩加長支架(型號2141-10)



2141-202A

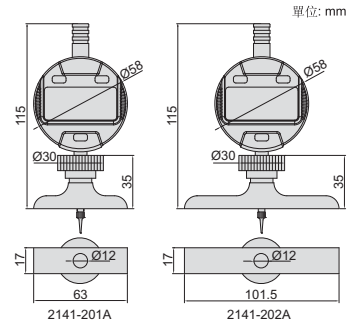

型號	測定範圍	數位式量表行程	數位式量表解析度	精度	底座	金額
2141-201A	0-300mm/0-12"	12.7mm/0.5"	0.01mm/0.0005"	±20µm	63×17mm	8097.00
2141-202A	0-300mm/0-12"	12.7mm/0.5"	0.01mm/0.0005"	±20µm	101.5×17mm	8143.00

花崗岩加長支架(選配)



型號	備注
2141-10	可根據工件定制

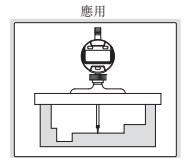
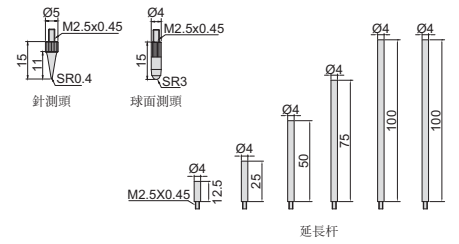
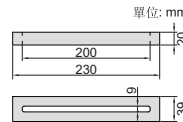

針盤式深度計

- 表頭行程: 30mm
- 表頭解析度: 0.01mm
- 不銹鋼底座
- 延長杆: 25mm(1個), 50mm(1個), 75mm(1個), 100mm(2個)
- 配針測頭和球面測頭
- 可選附件: 花崗岩加長支架(型號2141-10)



2342-202

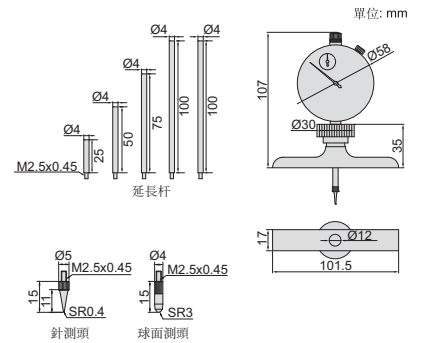

型號	測定範圍	精度	底座	金額
2342-202	0-300mm	±0.03mm	101.5×17mm	5688.00

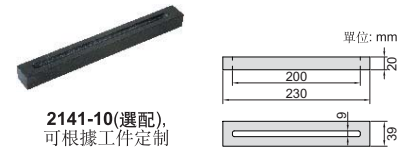
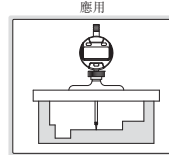

2141-10(選配), 可根據工件定制

針盤式深度計

- 不銹鋼底座
- 配針測頭和球面測頭

型號	測定範圍	表頭行程	表頭解析度	精度	金額
2341-101A	0-10mm	10mm	0.01mm	±0.017mm	3546.00



2341-101A

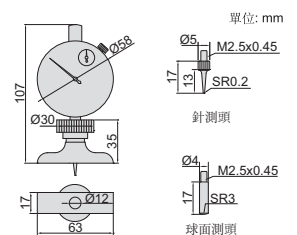

針盤式深度計

- 不銹鋼底座
- 配針測頭

型號	測定範圍	表頭行程	表頭解析度	精度	底座	金額
2343-101	0-10mm	10mm	0.01mm	±0.017mm	Ø16mm	2779.00
2343-102	0-10mm	10mm	0.01mm	±0.017mm	Ø25mm	2838.00

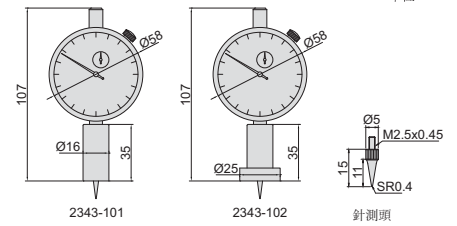

單位: mm

2343-102

數位測微器形深度計

- 解析度: 0.001mm/0.00005"
- 微分頭精度: ±3µm
- 測杆精度: ±(2+L/75)µm, L是測定範圍(mm)
- 按鍵: 開/關, 初始值設置, 公/英制轉換, 數據輸出
- 防塵/防水等級: IP65
- 數據傳輸, 自動關機
- 測杆為平測頭
- 棘輪測力
- 可選附件: 數據連接線(型號7315-31需選配接收部, 7302-31)

型號	測定範圍	測杆	L	金額
3540-50	0-50mm/0-2"	2個	101.5mm	12047.00
3540-150	0-150mm/0-6"	6個	101.5mm	10719.00
3540-300	0-300mm/0-12"	12個	101.5mm	14068.00



3540-50

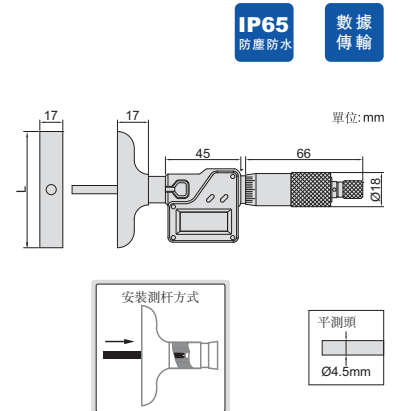

單位: mm

測微器形深度計

- 符合DIN863-2
- 解析度: 0.01mm
- 微分頭精度: ±3µm
- 測杆精度: ±(2+L/75)µm, L是測定範圍(mm)
- 測杆為平測頭
- 棘輪測力

平測頭

型號	測定範圍	測杆	L	金額
3240-25	0-25mm	1個	101.5mm	2618.00
3240-50	0-50mm	2個	101.5mm	3004.00
3240-75	0-75mm	3個	101.5mm	3608.00
3240-100	0-100mm	4個	101.5mm	3845.00
3240-150	0-150mm	6個	101.5mm	4150.00
3240-200	0-200mm	8個	101.5mm	6170.00
3240-300	0-300mm	12個	101.5mm	8999.00



3240-100

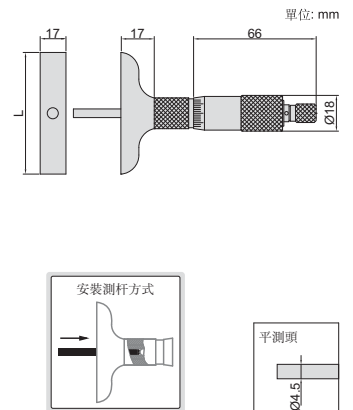

單位: mm

測微器形深度計

- 符合DIN863-2
- 解析度: 0.01mm
- 微分頭精度: ±3µm
- 測杆精度: ±(2+L/75)µm, L是測定範圍(mm)
- 測杆為平測頭
- 棘輪測力

型號	測定範圍	測杆	金額
3241-25	0-25mm	1個	2219.00
3241-50	0-50mm	2個	2962.00
3241-100	0-100mm	4個	3979.00
3241-150	0-150mm	6個	4224.00
3241-300	0-300mm	12個	6642.00



3241-100

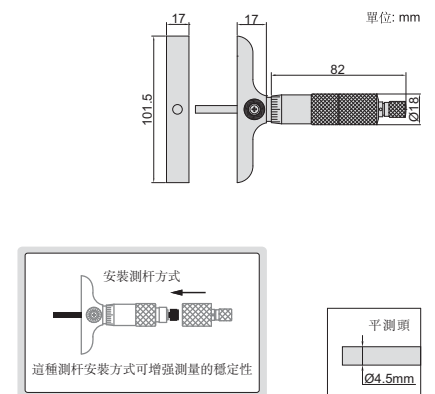

單位: mm