

數位萬分高度計

數據
傳輸



可外接充電寶使用



無需安裝軟件，數據可傳輸到Excel；
短按腳踏開關采集數據，長按置零

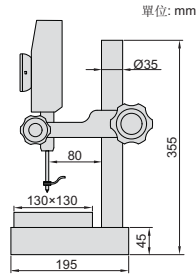

1155-505

測頭(標配)

單位: mm

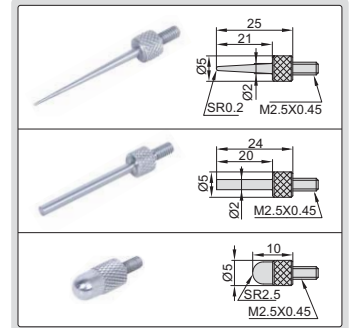

- 高穩定性、高精度、高響應速度(5000mm/s)
- 高亮度LED顯示屏，在多個方向觀察，效果清晰
- 陶瓷工作臺平面度: 1 μ m

型號	測定範圍	解析度	精度(20°C)	測力	輸出接口	電源	金額
1155-505	0~50mm	0.5 μ m/0.00002" (可切換為: 1 μ m/0.00005")	1.5 μ m	0.8~1.2N	USB	5V/1A (適配器或充電寶)	108576.00
1155-510	0~50mm	0.1 μ m/0.000005" (可切換為: 1 μ m/0.00005")	1 μ m	0.8~1.2N	USB	5V/1A (適配器或充電寶)	146330.00

可選配置

測頭	按需選配6282系列測頭
充電寶	1155-5-POB
數據連接線(含腳踏開關)	1155-5-FOS

標準配置

主機	1個
----	----

數位高度計

數據
傳輸



1157-501

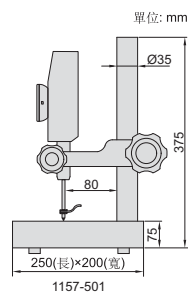

1157-502

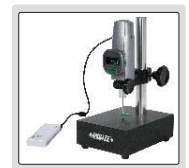
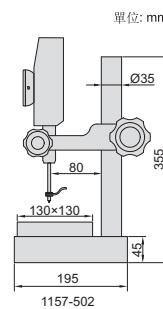

可外接充電寶使用

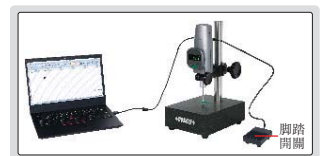

無需安裝軟件，數據可傳輸到Excel；
短按腳踏開關采集數據，長按置零

- 解析度: 1 μ m/0.00005"
- 電源: 5V/1A(適配器或充電寶)
- 按鍵: 開/關, 置零, 公/英制轉換, 最大值/最小值/最大值-最小值
- 高響應速度(5000mm/s)
- 高亮度LED顯示屏，在多個方向觀察效果清晰



型號	測定範圍	精度(20°C)	測力	輸出接口	工作臺	金額
1157-501	0~50mm	3 μ m	0.8~1.2N	USB	花崗岩(平面度: 2 μ m)	59125.00
1157-502	0~50mm	3 μ m	0.8~1.2N	USB	紅色陶瓷(平面度: 1 μ m)	71574.00

可選配置

測頭	按需選配6282系列測頭
充電寶	1155-5-POB
數據連接線(含腳踏開關)	1155-5-FOS

標準配置

主機	1個
----	----

測頭(標配)

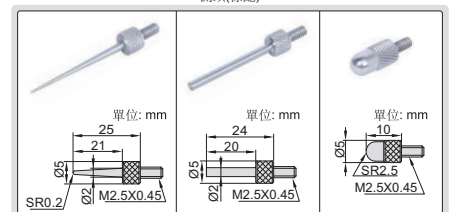

大量程數位高度計



可外接充電寶使用



無需安裝軟件，數據可傳輸到Excel；
短按腳踏開關采集數據，長按置零



1158-100

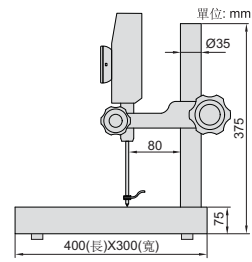

測頭(標配)

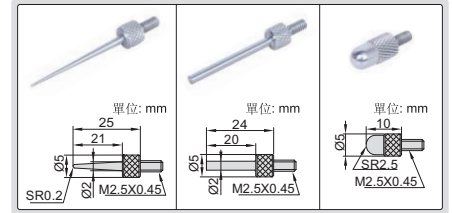

數據
傳輸



視頻

- 高穩定性、高精度、高響應速度(5000mm/s)
- 高亮度LED顯示屏，在多個方向觀察效果清晰
- 花崗岩工作臺平面度: 3µm

型號	測定範圍	解析度	精度(20°C)	測力	輸出接口	電源	金額
1158-100	0~100mm	0.1µm/0.000005" (可切換為: 1µm/0.00005")	3µm	0.8~1.2N	USB	5V/1A (適配器或充電寶)	202755.00

標準配置

主機	1個
----	----

可選配置

測頭	按需選配6282系列測頭
充電寶	1155-5-POB
數據連接線(含腳踏開關)	1155-5-FOS

數位式高度計

數據
傳輸

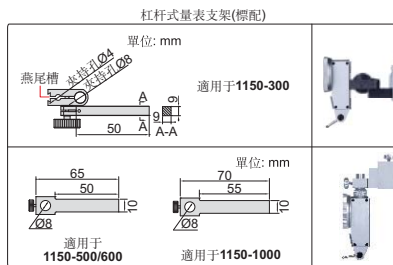

1150-1000

1150-500

1150-300

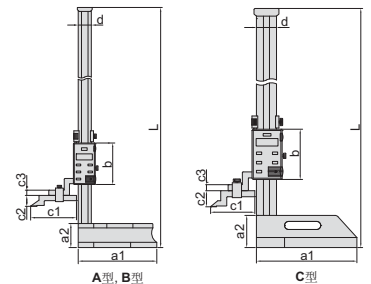
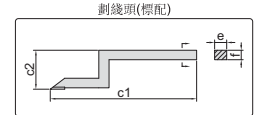

- 不防水
- 解析度: 0.01mm/0.0005"
- 按鍵: 開/關, 置零, 公/英制轉換, 相對/絕對測量轉換, 數值保持, 設置公差, 設置初始值
- 硬質合金劃線頭
- 不銹鋼尺身(底座除外)
- LR44 電池
- 數據傳輸
- 配杠杆式量表支架
- 配防塵罩
- 可選附件: 無線發射部(型號7315-1150需選配接收部), 數據連接線(型號7302-SPC7, 鍵盤信號), 角度尺夾持塊(型號2372-CLAMP, 僅適用於1150-300)

角度尺夾持塊(選配), 適用於1150-300

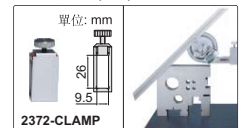

型號	測定範圍	類型	精度	L	a1	a2	b	c1	c2	c3	d	e	f	金額
1150-300	0-300mm/0-12"	A	±0.04mm	485mm	138mm	45mm	95mm	80mm	30mm	10mm	28mm	9mm	9mm	11248.00
1150-500	0-500mm/0-20"	B	±0.05mm	720mm	180mm	55mm	95mm	103mm	25mm	12mm	30mm	10mm	12mm	17292.00
1150-600	0-600mm/0-24"	B	±0.05mm	820mm	180mm	55mm	95mm	103mm	25mm	12mm	30mm	10mm	12mm	23415.00
1150-1000	0-1000mm/0-40"	C	±0.07mm	1275mm	250mm	80mm	125mm	110mm	39mm	15mm	50mm	10mm	15mm	43098.00

帶手輪數位式高度計

檢驗證書 數據傳輸

暢銷產品

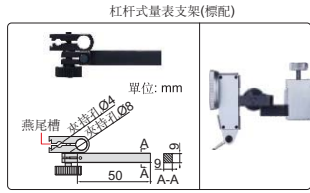

- 不防水
- 按鍵: 開/關, 置零, 公/英制轉換, 設置初始值, 相對/絕對測量轉換
- 自動關機, 拉動機身開機
- 硬質合金割線頭, 不銹鋼尺身
- CR2032電池
- 配杠杆式量表支架
- 數據傳輸, 配防塵罩
- 可選附件: 數據連接線 (型號7315-22需選配接收部, 7302-22), 角度尺夾持塊(型號2372-CLAMP)

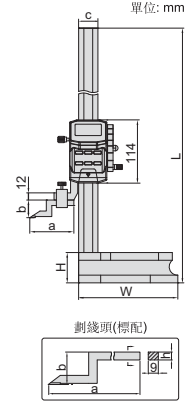

1156-300 1156-1000 (mm)

型號	測定範圍	解析度	精度	L	W	H	a	b	c	h	金額
1156-300*	0-300mm/0-12"	0.01mm/0.0005"	±0.03mm	515	180	55	80	30	35	9	15780.00
1156-600*	0-600mm/0-24"	0.01mm/0.0005"	±0.05mm	815	180	55	80	30	35	9	25067.00
1156-1000*	0-1000mm/0-40"	0.01mm/0.0005"	±0.07mm	1220	265	70	92	48	40	12	106039.00

*帶生產廠檢驗證書



數位式高度計

數據傳輸

- 不防水
- 解析度: 0.01mm/0.0005"
- 按鍵: 開/關, 置零, 公/英制轉換, 數據保持, 設置初始值, 相對/絕對測量轉換
- 自動關機, 拉動機身開機
- 硬質合金割線頭, 不銹鋼尺身
- CR2032電池
- 帶手輪
- 配杠杆式量表支架
- 數據傳輸, 配防塵罩
- 可選附件: 無線發射部(型號7315-1151需選配接收部), 數據連接線(型號7302-1151, 鍵盤信號), 角度尺夾持塊(型號2372-CLAMP)

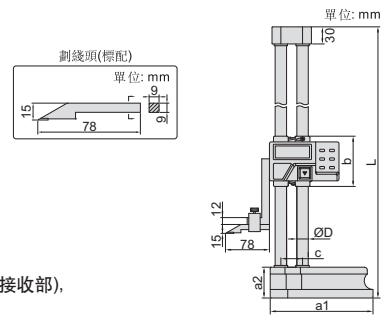

1151-300A

型號	測定範圍	精度	L	a1	a2	b	c	ØD	金額
1151-300A	0-300mm/0-12"	±0.04mm	475mm	135mm	43mm	84mm	33mm	15mm	21592.00
1151-450A	0-450mm/0-18"	±0.05mm	660mm	180mm	54mm	88mm	38mm	20mm	28695.00
1151-600A	0-600mm/0-24"	±0.05mm	810mm	180mm	54mm	88mm	38mm	20mm	33932.00

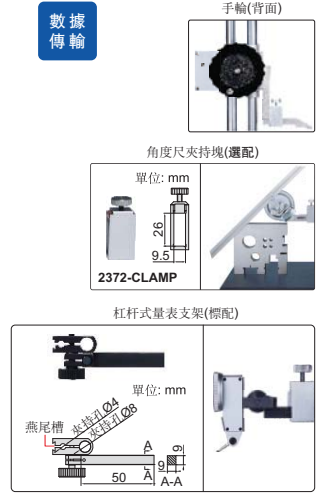

針盤式高度計

- 指示表解析度: 0.01mm
- 硬質合金割線頭
- 不銹鋼尺身(底座除外)
- 帶手輪
- 配杠杆式量表支架
- 配防塵罩
- 可選附件: 角度尺夾持塊 (型號2372-CLAMP)

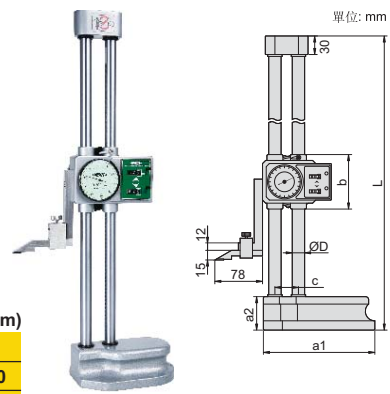

1351-300

型號	測定範圍	精度	L	a1	a2	b	c	ØD	金額
1351-300	0-300mm	±0.04mm	475	135	43	84	33	15	11586.00
1351-450	0-450mm	±0.05mm	660	180	54	88	38	20	18279.00
1351-600	0-600mm	±0.05mm	810	180	54	88	38	20	24107.00

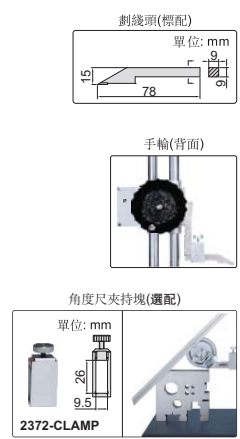

數位式高度計(輕型)

- 不防水
- 解析度: 0.01mm/0.0005"
- 按鈕: 開/關, 置零, 公/英制轉換
- 自動關機, 拉動機身開機
- 硬質合金劃綫頭
- 帶微動框
- 不銹鋼尺身
- CR2032電池
- 數據傳輸
- 可選附件: 杠杆式量表支架(型號7151-CL1)

帶數據接口(數據綫型號7315-21需選配接收部, 7302-21, 選配)

型號	測定範圍	精度	金額
1154-150	0-150mm/0-6"	±0.03mm	6589.00

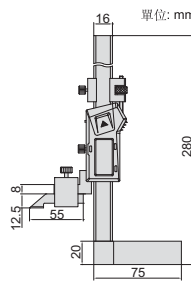
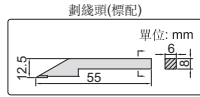

數據
傳輸

杠杆式量表支架(選配)

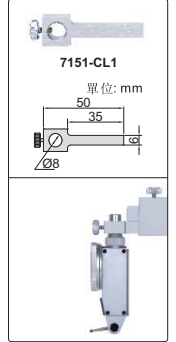

游標高度計(輕型)

- 解析度: 0.02mm/0.001"
- 硬質合金劃綫頭
- 不銹鋼尺身(底座除外)
- 刻度面鍍鉻
- 可選附件: 杠杆式量表支架(型號7151-CL1)

型號	測定範圍	精度	L	a	b	d	金額
1253-150	0-150mm/0-6"	±0.03mm	265mm	75mm	57mm	16mm	4928.00
1253-200	0-200mm/0-8"	±0.03mm	325mm	90mm	70mm	20mm	5506.00

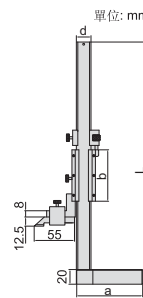
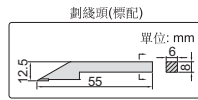

杠杆式量表支架(選配)

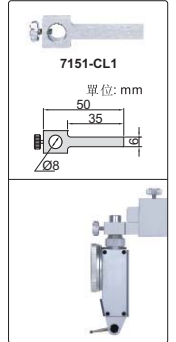

游標高度計

- 解析度: 0.02mm/0.001"
- 移動主尺面調節零位
- 硬質合金劃綫頭
- 不銹鋼尺身(底座除外)
- 刻度面鍍鉻
- 配放大鏡, 帶微動框
- 配防塵罩
- 可選附件: 杠杆式量表支架(型號6293-6), 角度尺夾持塊(型號2372-CLAMP)

型號	測定範圍	精度	L	a1	a2	b	c2	d	金額
1250-300	0-300mm/0-12"	±0.04mm	545mm	135mm	43mm	75mm	30mm	28mm	8402.00
1250-600	0-600mm/0-24"	±0.05mm	870mm	180mm	54mm	85mm	41mm	35mm	17620.00

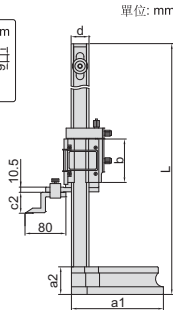
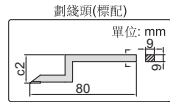

1250-300

角度尺夾持塊(選配)

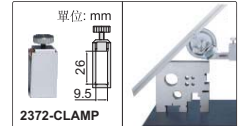

杠杆式量表支架(選配)

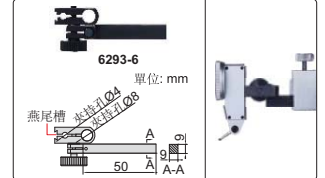

游標高度計(基礎型)

暢銷
產品

- 解析度: 0.02mm/0.001"
- 硬質合金劃綫頭
- 不銹鋼尺身(底座除外)
- 刻度面鍍鉻
- 配杠杆式量表支架
- 配防塵罩

型號	測定範圍	精度	L	c1	c2	c3	d	e	f	金額
1251-200	0-200mm/0-8"	±0.03mm	370	76	25	10	23	6	8	7259.00
1251-300	0-300mm/0-12"	±0.04mm	470	76	25	10	23	6	8	8702.00
1251-500	0-500mm/0-20"	±0.05mm	720	105	25	12	30	10	12	11777.00
1251-1000	0-1000mm/0-40"	±0.07mm	1275	110	39	15	50	10	15	33457.00
1251-1500	0-1500mm/0-60"	±0.11mm	1790	110	39	15	50	10	15	54150.00
1251-2000	0-2000mm/0-80"	±0.14mm	2290	110	39	15	50	10	15	101323.00

杠杆式量表支架(選配)

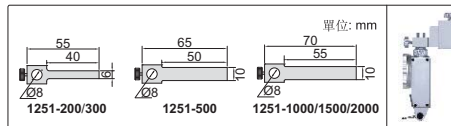

劃綫頭(標配)

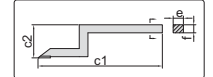

1251-200

