

杠杆式量表

暢銷
產品

檢驗證書

寶石
軸承

- 符合DIN2270(除2380-02, 2381-02, 2381-021外)
- 寶石軸承
- 硬質合金測頭
- 雙向測量
- 帶兩個夾柱: Ø4mm和Ø8mm
- 可選配件: 測針

解析度: 0.01mm (mm)

型號	測定範圍	全程精度	回程精度	表盤讀數	A	L	金額
2380-08*	0.8mm	13µm	3µm	0-40-0	Ø30	13.5	2011.00
2381-08*	0.8mm	13µm	3µm	0-40-0	Ø37	13.5	1871.00

解析度: 0.002mm (mm)

型號	測定範圍	全程精度	回程精度	表盤讀數	A	L	金額
2380-02*	0.2mm	6µm	2µm	0-100-0	Ø30	12.5	3303.00
2381-02*	0.2mm	6µm	2µm	0-100-0	Ø37	12.5	2619.00

解析度: 0.001mm (mm)

型號	測定範圍	全程精度	回程精度	表盤讀數	A	L	金額
2381-021*	0.2mm	6µm	2µm	0-100-0	Ø37	12.5	2846.00

*帶生產廠檢驗證書

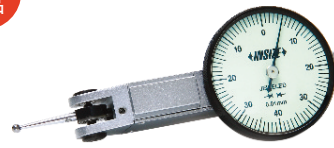

2380-08

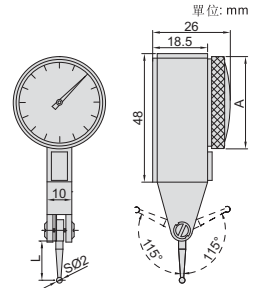
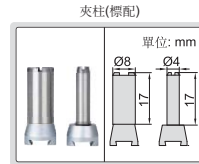

長測針杠杆式量表

寶石
軸承

檢驗證書

- 符合DIN2270
- 寶石軸承
- 硬質合金測頭
- 雙向測量
- 帶兩個夾柱: Ø4mm和Ø8mm
- 可選配件: 測針

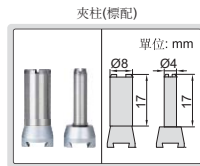

2383-08A

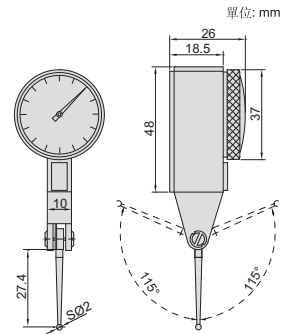

型號	測定範圍	解析度	全程精度	回程精度	表盤讀數	金額
2383-08A*	0.8mm	0.01mm	13µm	3µm	0-40-0	3323.00

*帶生產廠檢驗證書

垂直型杠杆式量表

檢驗證書

- 符合DIN2270
- 寶石軸承
- 硬質合金測頭
- 雙向測量
- 不導磁殼體
- 帶兩個夾柱: Ø4mm和Ø8mm
- 可選配件: 測針

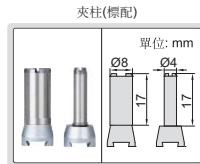

2398-08

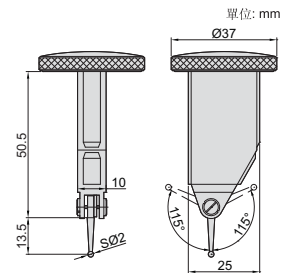

型號	測定範圍	解析度	全程精度	回程精度	表盤讀數	金額
2398-08*	0.8mm	0.01mm	13µm	3µm	0-40-0	2979.00

*帶生產廠檢驗證書

斜面型杠杆式量表

檢驗證書

- 符合DIN2270
- 寶石軸承
- 硬質合金測頭
- 雙向測量
- 不導磁殼體
- 帶兩個夾柱: Ø4mm和Ø8mm
- 可選配件: 測針

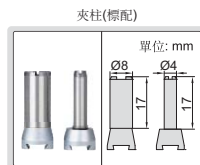

2399-08

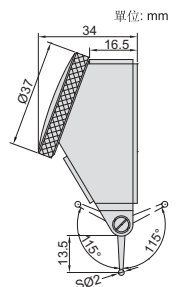

型號	測定範圍	解析度	全程精度	回程精度	表盤讀數	金額
2399-08*	0.8mm	0.01mm	13µm	3µm	0-40-0	3388.00

*帶生產廠檢驗證書

大量程杠杆式量表



寶石軸承



2386-16A

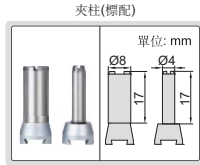
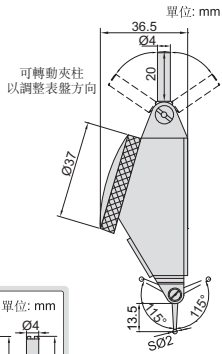

- 寶石軸承
- 硬質合金測頭
- 雙向測量
- 不導磁殼體
- 帶兩個夾柱: Ø4mm和Ø8mm
- 可選配件: 測針

型號	測定範圍	解析度	全程精度	回程精度	表盤讀數	金額
2386-16A*	1.6mm	0.01mm	25µm	8µm	0-40-0	4476.00

*帶生產廠檢驗證書

大量程垂直型杠杆式量表

寶石軸承



2480-16

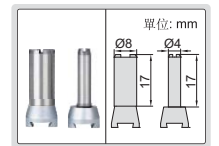
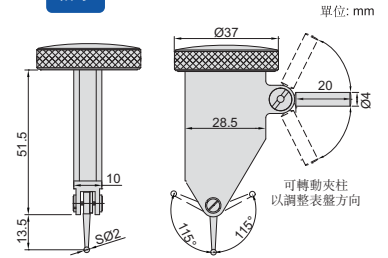

- 寶石軸承
- 硬質合金測頭
- 雙向測量
- 不導磁殼體
- 帶兩個夾柱: Ø4mm和Ø8mm
- 可選配件: 測針

型號	測定範圍	解析度	全程精度	回程精度	表盤讀數	金額
2480-16*	1.6mm	0.01mm	18µm	3µm	0-40-0	5743.00

*帶生產廠檢驗證書

杠杆式量表測針



6284-3

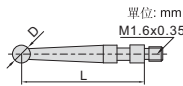

型號	適用的杠杆式量表	測頭材質	L	D	金額
6284-1	2380-08	鋼	13.5mm	SØ1mm	203.00
6284-3	2381-08	硬質合金	13.5mm	SØ2mm	253.00
6284-4	2398-08	紅寶石	13.5mm	SØ2mm	340.00
6284-8	2399-08	硬質合金	13.5mm	SØ3mm	307.00
6284-21	2380-02, 2381-02	鋼	12.5mm	SØ1mm	234.00
6284-22	2381-021	硬質合金	12.5mm	SØ2mm	255.00

杠杆式量表夾柱



6298-1



6298-2

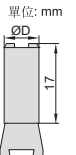

型號	ØD	金額
6298-1	Ø4mm	200.00
6298-2	Ø8mm	220.00

數位式量表(標準型)



數據傳輸

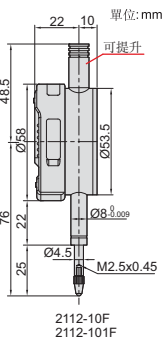

2112-10F

2112-101F

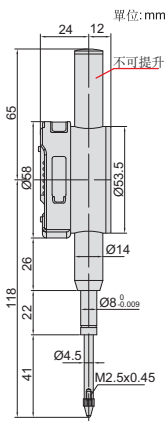

2112-25F

2112-251F



2112-251F

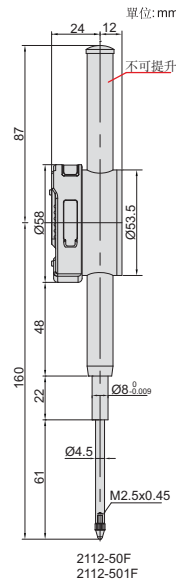

2112-50F

2112-501F



2112-501F

暢銷產品

- 按鍵: 開/關, 置零, 設置初始值, 測量方向轉換, 公/英制轉換, 相對/絕對測量轉換
- 可切換高/低頻測量模式, 高頻模式適用於測杆高速移動, 功耗大, 低頻模式功耗小
- 重啓后仍保留預先設置的初始值
- CR2032電池, 自動關機(關機時間可調)
- 數據傳輸
- 可選附件: 數據連接線(型號7315-50M需選配接收部, 7302-40M, 7305-40M), 后蓋, 測頭

解析度: 0.001mm/0.0005"

型號	測定範圍	全程精度	回程精度	最大測量力	備注	金額
2112-101F*	12.7mm/0.5"	5µm	2µm	1.5N	平后蓋	5311.00
2112-251F*	25.4mm/1"	5µm	3µm	2.2N	平后蓋	7781.00
2112-501F*	50.8mm/2"	6µm	3µm	2.5N	平后蓋	16390.00

*帶生產廠檢驗證書

解析度: 0.01mm/0.0005"

型號	測定範圍	全程精度	回程精度	最大測量力	備注	金額
2112-10F*	12.7mm/0.5"	20µm	10µm	1.5N	平后蓋	2441.00
2112-25F*	25.4mm/1"	20µm	10µm	2.2N	平后蓋	3509.00
2112-50F*	50.8mm/2"	30µm	10µm	2.5N	平后蓋	10210.00
2112-10*	12.7mm/0.5"	20µm	10µm	1.5N	帶耳后蓋	2471.00
2112-25*	25.4mm/1"	20µm	10µm	2.2N	帶耳后蓋	3889.00
2112-50*	50.8mm/2"	30µm	10µm	2.5N	帶耳后蓋	10298.00

數位式量表(多功能)

檢驗證書

數據傳輸

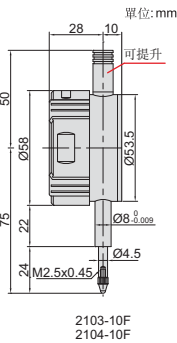

2103-10F

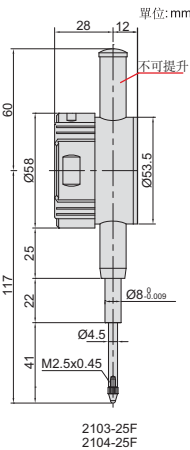

2104-25F

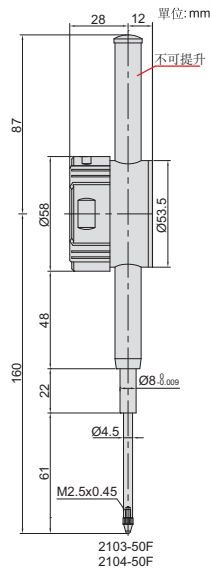

2103-50F

- 模擬指針顯示
- 顯示屏可旋轉320°
- 按鍵功能: 設置公差并顯示Go/No-Go, 設置初始值, 測量方向轉換, 最大值/最小值/跳動, 公/英制轉換, 相對/絕對測量轉換
- 重啓后仍保留預先設置的初始值和公差
- CR2032電池, 自動關機(關機時間可調)
- 數據傳輸
- 可選附件: 數據連接綫(型號7315-50M需選配接收部, 7302-40M, 7305-40M), 后蓋, 測頭

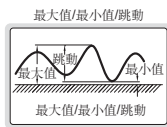

解析度: 0.001mm/0.00005"

型號	測定範圍	全程精度	回程精度	最大測量力	備注	金額
2103-10F*	12.7mm/0.5"	5µm	2µm	1.5N	平后蓋	7765.00
2103-25F*	25.4mm/1"	5µm	3µm	2.2N	平后蓋	11288.00
2103-50F*	50.8mm/2"	6µm	3µm	2.5N	平后蓋	13724.00

解析度: 0.01mm/0.0005"

型號	測定範圍	全程精度	回程精度	最大測量力	備注	金額
2104-10F*	12.7mm/0.5"	20µm	10µm	1.5N	平后蓋	4368.00
2104-25F*	25.4mm/1"	20µm	10µm	2.2N	平后蓋	6856.00
2104-50F*	50.8mm/2"	30µm	10µm	2.5N	平后蓋	10609.00

*帶生產廠檢驗證書

防水數位式量表

檢驗證書

防塵防水

數據傳輸

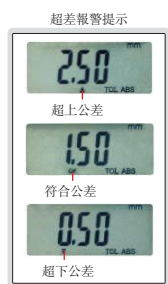

2115-10F

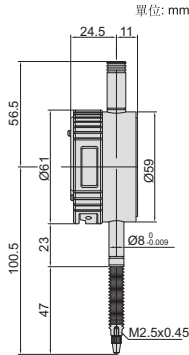

2115-10F
2115-101F



2115-25F

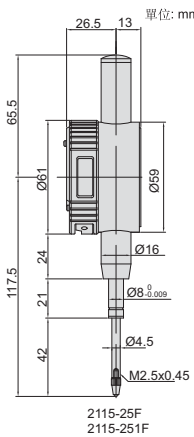

2115-25F
2115-251F



2115-50F

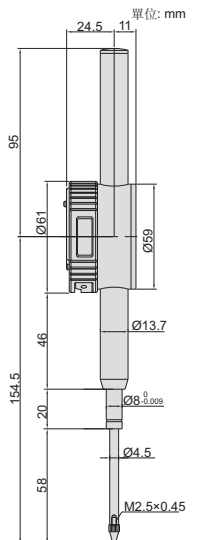

2115-50F
2115-501F

- 防塵/防水
- 按鍵: 開/關, 置零, 公/英制轉換, 設置初始值, 設置公差, 測量方向轉換, 最大值/最小值/跳動, 相對/絕對測量轉換
- 重啓后仍保留預先設置的初始值和公差值
- CR2032電池, 自動關機, 數據傳輸
- 可選附件: 數據連接綫(型號7315-50M需選配接收部, 7302-40M, 7305-40M), 后蓋, 測頭

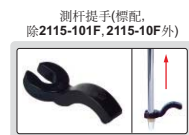
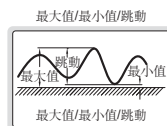

解析度: 0.001mm/0.00005"

型號	測定範圍	防塵/防水等級	全程精度	回程精度	備注	金額
2115-101F*	12.7mm/0.5"	IP65	5µm	2µm	平后蓋	7667.00
2115-251F*	25.4mm/1"	IP54	5µm	3µm	平后蓋	11187.00
2115-501F*	50.8mm/2"	IP54	6µm	3µm	平后蓋	15043.00

解析度: 0.01mm/0.0005"

型號	測定範圍	防塵/防水等級	全程精度	回程精度	備注	金額
2115-10F*	12.7mm/0.5"	IP65	20µm	10µm	平后蓋	4642.00
2115-25F*	25.4mm/1"	IP54	20µm	10µm	平后蓋	6929.00
2115-50F*	50.8mm/2"	IP54	30µm	10µm	平后蓋	10966.00

*帶生產廠檢驗證書

數位式量表(帶採集按鈕與指示燈)

檢驗證書

數據傳輸



2138-10F



2139-25F



2139-25P



2138-50F

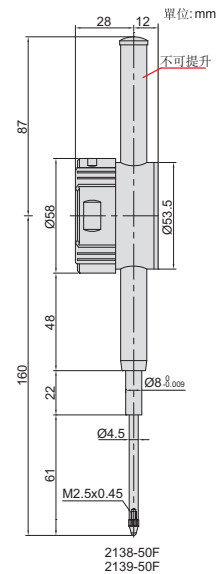
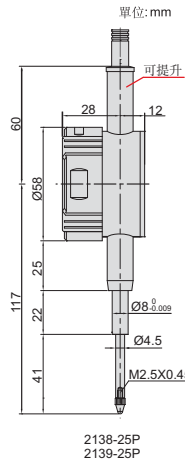
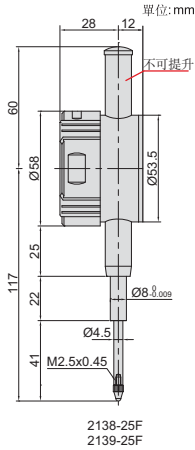
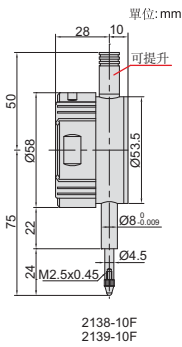

- 模擬指針顯示
- 顯示屏可旋轉320°
- 按鍵功能: 開/關, 置零, 設置公差并顯示Go/No-Go, 測量方向轉換, 最大值/最小值/跳動, 設置初始值, 公/英制轉換, 數據輸出, 相對/絕對測量轉換
- 重啓后仍保留預先設置的初始值和公差
- CR2032電池, 自動關機(關機時間可調)
- 數據傳輸
- 可選附件: 數據連接線(型號7315-50M需選配接收部, 7302-40M, 7305-40M), 后蓋, 測頭

解析度: 0.001mm/0.00005"

型號	測定範圍	全程精度	回程精度	最大測量力	備注	金額
2138-10F*	12.7mm/0.5"	5µm	2µm	1.5N	平后蓋	8501.00
2138-25F*	25.4mm/1"	5µm	3µm	2.2N	平后蓋	11959.00
2138-50F*	50.8mm/2"	6µm	3µm	2.5N	平后蓋	14862.00
2138-25P*	25.4mm/1"	5µm	3µm	2.2N	平后蓋, 帶手提螺帽	11835.00
2138-50P*	50.8mm/2"	6µm	3µm	2.5N	平后蓋, 帶手提螺帽	13682.00

解析度: 0.01mm/0.0005"

型號	測定範圍	全程精度	回程精度	最大測量力	備注	金額
2139-10F*	12.7mm/0.5"	20µm	10µm	1.5N	平后蓋	5284.00
2139-25F*	25.4mm/1"	20µm	10µm	2.2N	平后蓋	7709.00
2139-50F*	50.8mm/2"	30µm	10µm	2.5N	平后蓋	10286.00
2139-25P*	25.4mm/1"	20µm	10µm	2.2N	平后蓋, 帶手提螺帽	8274.00
2139-50P*	50.8mm/2"	30µm	10µm	2.5N	平后蓋, 帶手提螺帽	10622.00

*帶生產廠檢驗證書

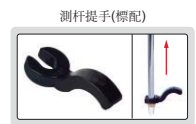
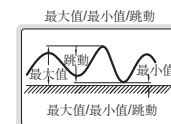

內徑量表專用數位式量表(帶采集按鈕與指示燈)

檢驗證書

數據傳輸

- 內徑量表專用
- 輸入環規尺寸后可直接讀取被測直徑值
- 最小值跟踪功能可以自動尋找被測直徑
- 模擬指針顯示
- 顯示屏可旋轉320°
- 按鍵功能: 開/關, 最小值跟踪, 校准, 設置初始值, 公/英制轉換
- 平后蓋
- 關機后保留原始數據, 開機后不需要重新校准
- CR2032電池, 自動關機(關機時間可調), 數據傳輸
- 可選附件: 數據連接綫(型號7315-50M需選配接收部, 7302-40M, 7305-40M), 后蓋, 測頭, 測杆提手(型號7332)

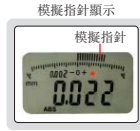

2108-10F

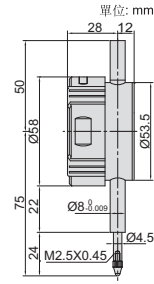

關機后仍保留原有數值



視頻

型號	測定範圍	解析度	全程精度	回程精度	金額
2108-10F*	12.7mm/0.5"	0.002mm/0.0001" (可切換為: 0.01mm/0.0005")	20µm	10µm	6696.00

*帶生產廠檢驗證書

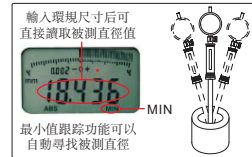

小型數位式量表

- 按鍵功能:
- in/mm: 短按公/英制轉換, 長按切換測量方向,
- ABS: 短按相對/絕對測量轉換, 長按初始值設定,
- 0/ON: 關機狀態短按開機, 開機狀態短按置零, 長按關機
- 重啓后仍保留預先設置的初始值
- CR1632電池, 自動關機
- 數據傳輸
- 可選附件: 數據連接綫(型號7315-50M需選配接收部, 7302-40M, 7305-40M), 測頭

檢驗證書

數據傳輸



2114-5F

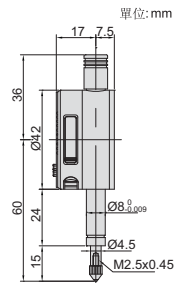

型號	測定範圍	解析度	全程精度	回程精度	備注	金額
2114-5F*	5mm/0.2"	0.01mm/0.0005"	20µm	10µm	平后蓋	2771.00

*帶生產廠檢驗證書

垂直型數位式量表

檢驗證書

數據傳輸

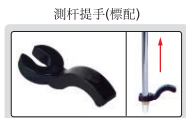

測杆提手(標配)



2118-10

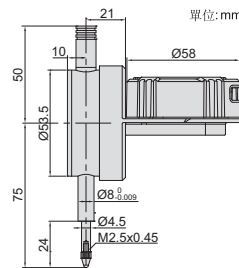

模擬指針顯示

模擬指針

超差報警提示

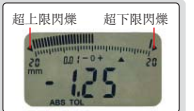

- 表頭可旋轉320°, 表頭方向可調
- 模擬指針顯示
- 按鍵功能: 設置公差并顯示Go/No-Go, 設置初始值, 測量方向轉換, 最大值/最小值/跳動, 公/英制轉換, 相對/絕對測量轉換
- 重啓后仍保留預先設置的初始值和公差
- CR2032電池, 自動關機(關機時間可調)
- 數據傳輸
- 可選附件: 數據連接綫(型號7315-50M需選配接收部, 7302-40M, 7305-40M), 后蓋, 測頭



顯示方向可調

默認方向

此方向影響數據輸出

此方向影響電池更換

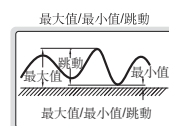

最大值/最小值/跳動

備注: 以上需要將背4個安裝螺釘擰下才可更換表頭方向

型號	測定範圍	解析度	全程精度	回程精度	備注	金額
2118-10*	12.7mm/0.5"	0.01mm/0.0005"	20µm	10µm	平后蓋	6343.00

*帶生產廠檢驗證書



表頭可旋轉320°

大量程數位式量表

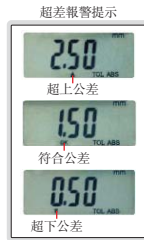
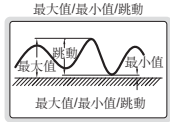

- 按鍵: 開/關, 置零, 公/英制轉換, 設置初始值, 設置公差, 測量方向轉換, 最大值/最小值/跳動, 相對/絕對測量轉換
- 重啓后仍保留預先設置的初始值和公差值
- CR2032電池, 自動關機
- 最大測量力: 3.2N
- 數據傳輸
- 可選附件: 數據連接線(型號7315-50M需選配接收部, 7302-40M, 7305-40M), 后蓋, 測頭

解析度: 0.01mm/0.0005"

型號	測定範圍	全程精度	回程精度	備注	金額
2117-100	100mm/4"	30µm	10µm	帶耳后蓋	24585.00

解析度: 0.001mm/0.00005"

型號	測定範圍	全程精度	回程精度	備注	金額
2117-1001	100mm/4"	9µm	3µm	帶耳后蓋	45254.00



2117-100

數據
傳輸

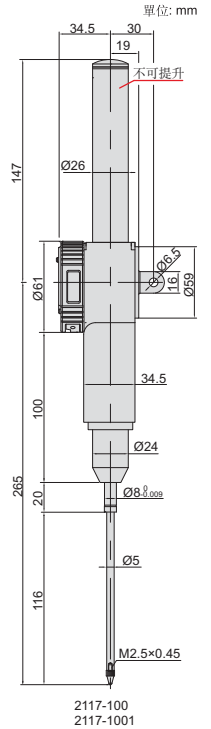

數位扭簧比較儀

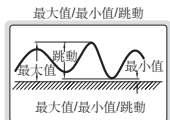

2140-6

注意: 充電電池, 可工作24小時

絕對編碼光柵, 關機后仍保留原有數值

數據
傳輸

Ø28mm測杆套
適合于強力夾持

直線球軸承
使用可達千萬次

- 直線球軸承使用可達千萬次
- Ø28mm測杆套適合于強力夾持
- 絕對編碼光柵, 關機后仍保留原有數值
- 可調解析度: 0.0002mm/0.00001"
0.001mm/0.00005"
0.01mm/0.0005"
- 模擬指針顯示
- 按鍵功能: 數據輸出, 設置公差, 設置初始值, 保持讀數, 測量方向轉換, 最大值/最小值/跳動, 關機時間設置, 開/關, 公/英制轉換, 調整解析度
- 電源: 充電電池, 可工作24小時
- 紅寶石測頭

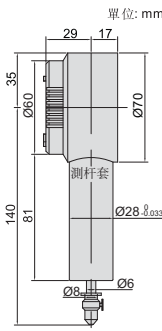

數據接口型

- 可選附件: 無線發射部, 型號7315-60需選配接收部
- 數據連接線(鍵盤信號), 型號7302-60
- 數據連接線(串口信號), 型號7305-G60 (纜長3m, 可選最大纜長15m; RS232協議, 可選RS485協議)

型號	測定範圍	全程精度	回程精度	備注	金額
2140-6	0-6mm/0-0.24"	1.6µm	0.8µm	平后蓋	18385.00

內置無線型

- 可選附件: 無線接收器(鍵盤信號, 可連接15個數位式量表使用), 型號2134-R1
- 無線接收器(串口信號, 可連接15個數位式量表使用), 型號2134-R2

型號	測定範圍	全程精度	回程精度	備注	金額
2140-6WL*	0-6mm/0-0.24"	1.6µm	0.8µm	平后蓋	20228.00

*可定制連續采集(按"DATA"按鍵可開始連續采集, 再按可停止采集; 采集頻率可定制, 最快可達1s采集10個數據)

電感式數位比較儀

數據
傳輸

IP54
防塵防水

注意: 充電電池, 可工作12小時

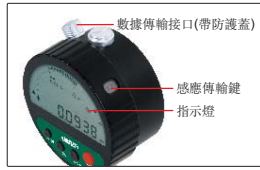

2149-2

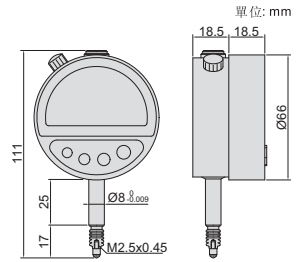

- 內置無線傳輸模塊
- 防水防塵等級: IP54
- 模擬指針顯示, 顯示屏可旋轉320°
- 可存儲10個設置的參數, 方便查找與調用
- 可存儲999個測量數值
- 感應鍵: 可用于傳輸數據或置零, 避免按壓按鍵導致表架變形, 影響零位
- 按鍵功能: 開/關, 置零, 保持讀數, 測量方向轉換, 公/英制轉換, 設置初始值, 模擬指針解析度與範圍切換, 相對/絕對測量轉換, 最大值/最小值/跳動, 設置公差并亮LED燈顯示Go/No-Go, 數據輸出, 打印數值
- 電源: 充電電池, 可工作12小時
- 紅寶石測頭, 帶數據傳輸接口
- 可選附件: 無線接收部(型號2149-RE, 傳輸距離2m), 打印機(型號ISF-DF-PRINTER)

型號	測定範圍	解析度	全程精度	回程精度	重復性	測量力	金額
2149-2	2mm/0.08"	0.1µm/0.000005"	0.5µm	0.2µm	0.3µm	0.8-1N	25741.00

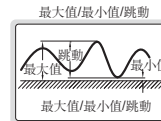

數位萬分表

檢驗證書

注意: 充電電池, 可工作24小時

數據
傳輸

直線球軸承
使用可達千萬次

絕對編碼光柵,
開機後仍保留原有數值



2133-10

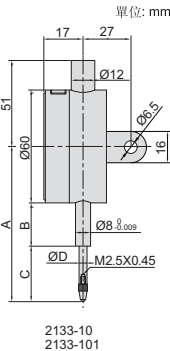

2133-10
2133-101



2133-25

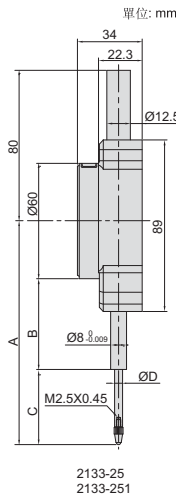

2133-25
2133-251



2133-50

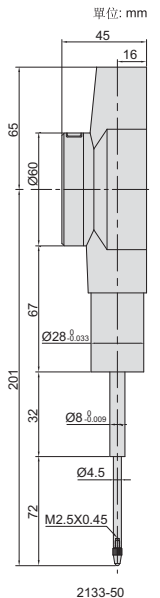

2133-50

- 直線球軸承使用可達千萬次
- 絕對編碼光柵, 開機後仍保留原有數值
- 模擬指針顯示
- 數據傳輸
- 按鍵功能: 數據輸出, 設置公差, 設置初始值, 保持讀數, 測量方向轉換, 最大值/最小值/跳動, 關機時間設置, 開/關, 公/英制轉換, 調整解析度
- 電源: 充電電池, 可工作24小時
- 可選附件: 測頭, 無線發射部(型號7315-60需選配接收部), 數據連接線(鍵盤信號), 型號7302-60, 數據連接線(串口信號), 型號7305-G60, (纜長3m, 可選最大纜長15m; RS232協議, 可選RS485協議)

低精度

硬質合金測頭

解析度可調: 0.0005mm/0.00002"
0.001mm/0.00005"
0.01mm/0.0005"

(mm)

型號	測定範圍	全程精度	回程精度	A	B	C	ØD	備注	金額
2133-10*	12.7mm/0.5"	3µm	1.5µm	75.4	20.6	24.8	5	平后蓋	10427.00
2133-25*	25.4mm/1"	3µm	1.5µm	109.5	38.5	41	5	平后蓋	14271.00
2133-50*	50.8mm/2"	3µm	1.5µm	—	—	—	—	平后蓋	23470.00

高精度

紅寶石測頭

解析度可調: 0.0002mm/0.00001"
0.001mm/0.00005"
0.01mm/0.0005"

(mm)

型號	測定範圍	全程精度	回程精度	A	B	C	ØD	備注	金額
2133-101*	12.7mm/0.5"	1.5µm	1µm	77.4	26	21.4	4	平后蓋	17153.00
2133-251*	25.4mm/1"	1.8µm	1µm	116.1	42.5	44	4	平后蓋	23559.00

*帶生產廠檢驗證書

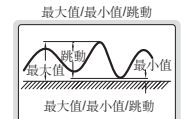
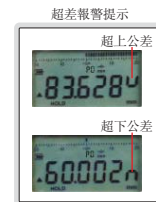

針盤式量表(經濟型)

檢驗證書 寶石軸承



2313-1A

- 一圈行程: 0.2mm
- 表盤讀數: 0-100-0
- 寶石軸承
- 帶公差指示器和表圈鎖緊螺釘
- 可選附件: 后蓋, 測頭

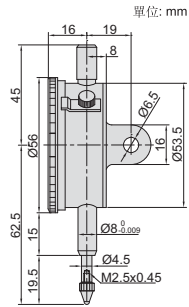

型號	測定範圍	解析度	全程精度	回程精度	備注	金額
2313-1FA*	1mm	0.001mm	5 μ m	2 μ m	平后蓋	2117.00
2313-2FA*	2mm	0.001mm	6 μ m	2.5 μ m	平后蓋	7274.00
2313-1A*	1mm	0.001mm	5 μ m	2 μ m	帶耳后蓋	2166.00

*帶生產廠檢驗證書

小型針盤式量表

檢驗證書 寶石軸承



2311-5

- 解析度: 0.01mm
- 表盤讀數: 0-50
- 回程精度: 3 μ m
- 符合DIN878
- 寶石軸承
- 帶公差指示器和表圈鎖緊螺釘
- 可選附件: 后蓋, 測頭

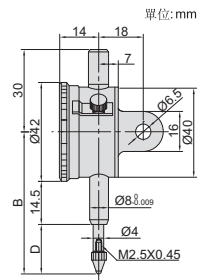

型號	測定範圍	全程精度	一圈行程	備注	B	D	金額
2311-3F*	3mm	12 μ m	0.5mm	平后蓋	46	10.5	1508.00
2311-5F*	5mm	14 μ m	0.5mm	平后蓋	48	12.5	1543.00
2311-3*	3mm	12 μ m	0.5mm	帶耳后蓋	46	10.5	1584.00
2311-5*	5mm	14 μ m	0.5mm	帶耳后蓋	48	12.5	1591.00

*帶生產廠檢驗證書

針盤式量表

檢驗證書 寶石軸承



2308-10A

- 解析度: 0.01mm
- 表盤讀數: 0-100
- 符合DIN878
- 寶石軸承
- 帶公差指示器和表圈鎖緊螺釘
- 可選附件: 后蓋, 測頭

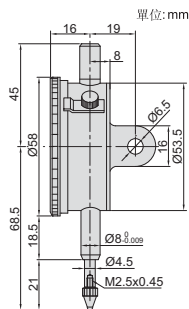

型號	測定範圍	全程精度	回程精度	一圈行程	備注	金額
2308-3FA*	3mm	12 μ m	3 μ m	1mm	平后蓋	1540.00
2308-5FA*	5mm	14 μ m	3 μ m	1mm	平后蓋	1254.00
2308-10FA*	10mm	17 μ m	3 μ m	1mm	平后蓋	844.00
2308-3A*	3mm	12 μ m	3 μ m	1mm	帶耳后蓋	1550.00
2308-5A*	5mm	14 μ m	3 μ m	1mm	帶耳后蓋	1515.00
2308-10A*	10mm	17 μ m	3 μ m	1mm	帶耳后蓋	861.00

*帶生產廠檢驗證書

防震型針盤式量表

檢驗證書 寶石軸承 防震



2314-10A

- 符合DIN878
- 解析度: 0.01mm
- 表盤讀數: 0-100
- 防震, 寶石軸承
- 帶公差指示器和表圈鎖緊螺釘
- 可選附件: 后蓋, 測頭

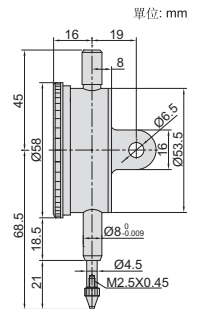

型號	測定範圍	全程精度	回程精度	一圈行程	備注	金額
2314-10FA*	10mm	17 μ m	3 μ m	1mm	平后蓋	1187.00
2314-10A*	10mm	17 μ m	3 μ m	1mm	帶耳后蓋	1229.00

*帶生產廠檢驗證書

針盤式量表(基礎型)

暢銷產品

檢驗證書 寶石軸承



2301-10

- 符合DIN878
- 寶石軸承
- 帶公差指示器和表圈鎖緊螺釘
- 紙盒包裝
- 可選附件: 后蓋, 測頭

紙盒包裝



型號	測定範圍	解析度	全程精度	回程精度	一圈行程	表盤讀數	備注	金額
2301-10F*	10mm	0.01mm	17 μ m	3 μ m	1mm	0-100	平后蓋	829.00
2301-10*	10mm	0.01mm	17 μ m	3 μ m	1mm	0-100	帶耳后蓋	843.00

*帶生產廠檢驗證書

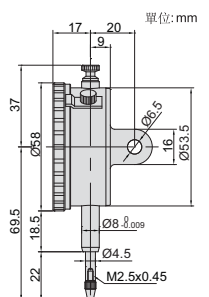

防水型針盤式量表

檢驗證書 IP54 防塵防水



2324-10A

- 符合DIN878
- 表盤讀數: 0-100
- 解析度: 0.01mm
- 防塵/防水等級: IP54
- 帶公差指示器
- 可選附件: 后蓋, 測頭

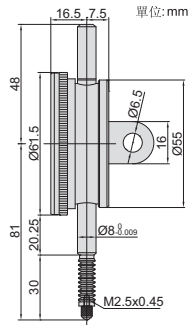

型號	測定範圍	全程精度	回程精度	一圈行程	備注	金額
2324-10FA*	10mm	17µm	3µm	1mm	平后蓋	2438.00
2324-10A*	10mm	17µm	3µm	1mm	帶耳后蓋	2551.00

*帶生產廠檢驗證書

大量程針盤式量表

檢驗證書



2310-30A

- 表盤讀數: 0-100
- 一圈行程: 1mm
- 解析度: 0.01mm
- 帶公差指示器和表圈鎖緊螺釘
- 可選附件: 后蓋, 測頭

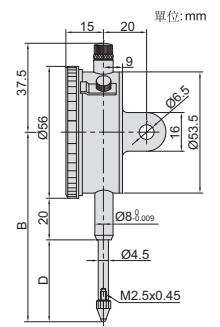

(mm)

型號	測定範圍	全程精度	回程精度	備注	B	D	金額
2310-20FA*	20mm	25µm	5µm	平后蓋	83	35	2296.00
2310-30FA*	30mm	35µm	7µm	平后蓋	88	40	3117.00
2310-20A*	20mm	25µm	5µm	帶耳后蓋	83	35	2353.00
2310-30A*	30mm	35µm	7µm	帶耳后蓋	88	40	2799.00

*帶生產廠檢驗證書

大量程針盤式量表(基礎型)

暢銷產品 檢驗證書



2302-25F

- 解析度: 0.01mm
- 表盤讀數: 0-100
- 帶公差指示器和表圈鎖緊螺釘
- 紙盒包裝
- 可選附件: 后蓋, 測頭

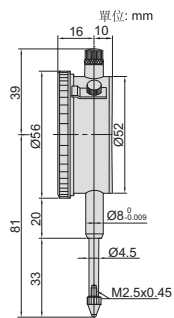

型號	測定範圍	全程精度	回程精度	一圈行程	備注	金額
2302-25F*	25mm	35µm	7µm	1mm	平后蓋	2082.00

*帶生產廠檢驗證書

單轉型針盤式量表

檢驗證書 防震



2316-05F

- 符合DIN878
- 解析度: 0.01mm
- 表頭行程: 5mm
- 可避免誤讀轉圈數
- 防震
- 帶公差指示器
- 可選附件: 后蓋, 測頭

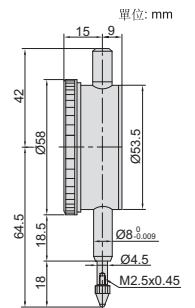

型號	測定範圍	全程精度	回程精度	表盤讀數	備注	金額
2316-05F*	0.5mm	9µm	3µm	25-0-25	平后蓋	2042.00
2316-1F*	1mm	9µm	3µm	50-0-50	平后蓋	1965.00

*帶生產廠檢驗證書

雙面型針盤式量表

檢驗證書 寶石軸承

- 符合DIN878
- 正面和反面均可讀數
- 寶石軸承
- 帶公差指示器
- 可選附件: 測頭



正面

2328-10

反面

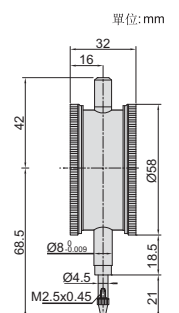

型號	測定範圍	解析度	全程精度	回程精度	一圈行程	表盤讀數	金額
2328-10*	10mm	0.01mm	17µm	3µm	1mm	0-100	5526.00

*帶生產廠檢驗證書

針盤式量表

檢驗證書

防震

寶石軸承



2309-50

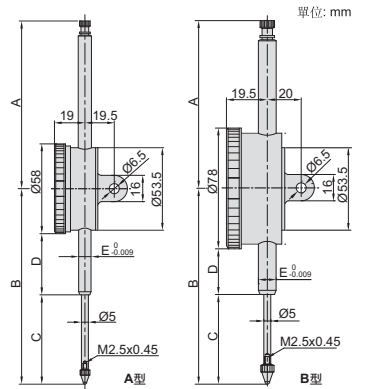

- 解析度: 0.01mm
- 一圈行程: 1mm
- 表盤讀數: 0-100
- 防震, 寶石軸承
- 帶公差指示器
- 可選附件: 后蓋, 測頭

型號	測定範圍	類型	全程精度	回程精度	備注	金額
2309-30F*	30mm	A	35µm	7µm	平后蓋	3684.00
2309-50*	50mm	A	40µm	8µm	平后蓋, 配帶耳后蓋	4977.00
2309-50D*	50mm	B	40µm	8µm	平后蓋, 配帶耳后蓋	4804.00
2309-100D	100mm	B	50µm	9µm	平后蓋, 配帶耳后蓋	10787.00

型號	類型	A	B	C	D	E
2309-30F	A	37.5mm	89.5mm	40.9mm	19.5mm	Ø8mm
2309-50	A	108.3mm	126.2mm	57.7mm	39.5mm	Ø8mm
2309-50D	B	108.3mm	126.2mm	57.7mm	29.5mm	Ø8mm
2309-100D	B	167.6mm	207.8mm	108mm	60.8mm	Ø10mm

注意: 1) 2309-100D 僅適用於垂直使用
 2) 2309-100D 標配 Ø10mm 夾表附件, 便于安裝到磁性座上(型號 6200-60, 6201-60, 6202-80, 6202-100)
 3) 2309-30F 無選配后蓋

*帶生產廠檢驗證書

量表球測頭



6282-0101



6282-0301

型號	測量面材質	L	金額
6282-0101	硬質合金	7.3mm	135.00
6282-0103	陶瓷	7.3mm	225.00
6282-0104	硬質合金	8.3mm	184.00

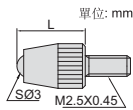

型號	測量面材質	SØD	金額
6282-0301	鋼	1mm	164.00
6282-0302	硬質合金	1.5mm	195.00
6282-0303	硬質合金	1.8mm	202.00
6282-0304	硬質合金	2.5mm	164.00
6282-0305	硬質合金	4mm	169.00

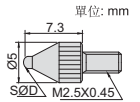

量表殼形測頭



6282-0205

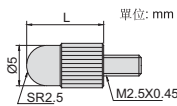

型號	測量面材質	L	金額
6282-0205	鋼	15mm	160.00
6282-0210	鋼	30mm	302.00

量表錐形測頭



6282-0601

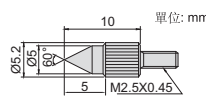

型號	測量面材質	金額
6282-0601	鋼	222.00

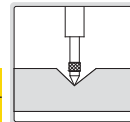

量表球面測頭



6282-0401

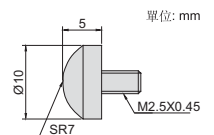

型號	測量面材質	金額
6282-0401	鋼	199.00

量表平測頭

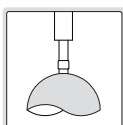

6282-1101

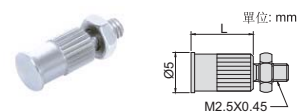

型號	測量面材質	L	金額
6282-1101	鋼	8mm	521.00



6282-1201

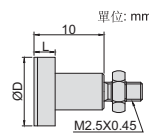

型號	測量面材質	ØD	L	金額
6282-1201	鋼	10mm	3mm	579.00
6282-1202	鋼	15mm	4mm	1009.00
6282-1203	鋼	20mm	3mm	1195.00
6282-1204	鋼	25mm	4mm	1258.00
6282-1205	鋼	30mm	4mm	1433.00



6282-1301



型號	測量面材質	金額
6282-1301	硬質合金	867.00

待續

接上頁

量表針測頭

型號	測量面材質	ØD	L	金額
6282-1705	硬質合金	1mm	8mm	1093.00
6282-1706	硬質合金	1mm	10mm	1267.00
6282-1707	硬質合金	1mm	20mm	1205.00
6282-1708	硬質合金	1mm	40mm	1267.00
6282-1712	硬質合金	1.5mm	20mm	1330.00
6282-1713	硬質合金	1.5mm	40mm	1456.00
6282-1714	硬質合金	2mm	8mm	1126.00
6282-1715	硬質合金	2mm	18mm	1282.00
6282-1716	硬質合金	2mm	28mm	1343.00
6282-1717	硬質合金	2mm	40mm	1617.00

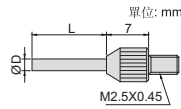
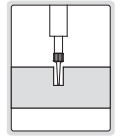
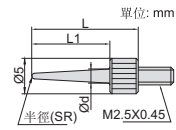

型號	測量面材質	L1	L	SR	Ød	金額
6282-1601	鋼	11mm	15mm	0.4mm	2mm	205.00
6282-1602	鋼	13mm	17mm	0.2mm	2mm	219.00
6282-1603	鋼	21mm	25mm	0.4mm	3mm	301.00
6282-1604	鋼	31mm	35mm	0.4mm	3mm	388.00

量表刀口測頭

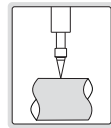
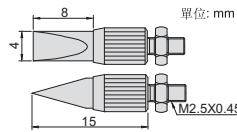

型號	測量面材質	金額
6282-1001	鋼	1813.00

量表滾輪測頭

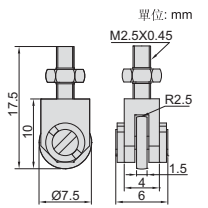

型號	測量面材質	金額
6282-1901	鋼	2679.00

量表測頭延長杆

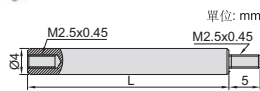

型號	材質	L	金額
6282-2001	鋼	10mm	81.60
6282-2002	鋼	15mm	122.00
6282-2003	鋼	20mm	94.50
6282-2004	鋼	25mm	128.00
6282-2005	鋼	30mm	135.00
6282-2006	鋼	35mm	135.00

型號	材質	L	金額
6282-2007	鋼	40mm	135.00
6282-2008	鋼	45mm	150.00
6282-2009	鋼	50mm	150.00
6282-2010	鋼	55mm	150.00
6282-2011	鋼	60mm	162.00
6282-2012	鋼	65mm	162.00

型號	材質	L	金額
6282-2013	鋼	70mm	176.00
6282-2014	鋼	75mm	176.00
6282-2015	鋼	80mm	189.00
6282-2016	鋼	90mm	203.00
6282-2017	鋼	100mm	230.00

量表測杆提手



型號	金額
7332	116.00

■ 用于測杆直徑Ø4.5mm或Ø5mm的針盤式量表或數位式量表

磁性后蓋

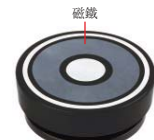

7331-M2

量表帶耳后蓋

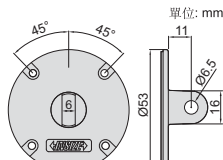

7330-L2和7330-L10

型號	適用的表	金額
7330-L1	2311	97.80
7330-L2	2308	103.00
	2309 (除2309-30, 2309-30F外)	
	2313	
	2314	
	2324	
7330-L5	2103	110.00
	2104	
	2108	
	2109	
	2112	
7330-L10	2310	115.00

型號	ØD	適用的表	金額
7331-M1	51.5mm	2103	669.00
		2104	
		2108	
		2109	
		2112	
		2113	
		2115	
		2116	
		2117	
		2118	
		2308	
		2309 (除2309-30, 2309-30F外)	
		2314	
2324			
2316			
7331-M2	54mm	2318	693.00

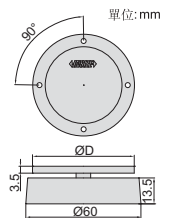

針盤式量表檢定儀

注意: 不適合針盤式量表
(解析度為0.001mm)

- 校准針盤式量表、杠杆針盤式量表和百分缸徑規
- 尺寸: 270×210×205mm
- 重量: 11kg



型號	金額
2396-25A	74736.00

微分頭

測定範圍	採樣間隔	精度	回程誤差
0-25mm	0.1mm	4μm(0-25mm), 3μm(0-10mm), 2μm(0-1mm)	1μm

測力計

測定範圍	解析度	精度
0-1.6N	0.05N	±5%(最大量程)

平臺

直徑	平面度	粗糙度
50mm	1μm	0.05μm



2396-25A



半圓量塊(選配)

半圓量塊(選配)

型號	平行度
2396-block	1μm



檢驗針盤式量表的精度
(測定範圍0-25mm)



檢驗百分缸徑規的精度
(測定範圍6-450mm)

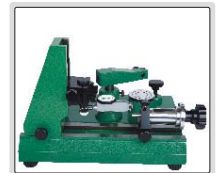

檢驗杠杆針盤式量表的精度



檢測針盤式量表的測力



檢測針盤式量表的重復性



檢測徑向力對針盤式量表數值的影響
(需選配半圓量塊)



檢測徑向力對杠杆針盤式量表數值的影響
(需選配半圓量塊)

數字線性規

檢驗護書

絕對編碼光柵, 斷電后仍保留原有數值

IP43
防塵防水

- 重復性: 0.5μm
- 絕對編碼光柵, 斷電后仍保留原有數值
- 數字信號輸出, 無需放大器
- 防塵/防水等級: IP43
- 波特率: 9600(可定制)
- 數據傳輸線線長: 3m(可定制)



7130-10



7130-10L

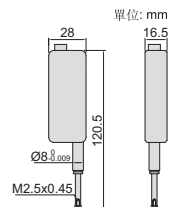

型號	測定範圍	解析度	精度	測力	出綫方向	傳輸方式	輸出接口	金額
7130-10	0-12.5mm	0.1μm	1μm	≤1.5N	橫向	RS232協議, 輸出TTL電平	USB	15325.00
7130-10L	0-12.5mm	0.1μm	1μm	≤1.5N	縱向	RS232協議, 輸出TTL電平		15325.00

頭顯
IP65
防塵防水

線性規

技術參數

型號	7107-11	7107-12
金額	9274.00	14399.00
測定範圍	12mm/0.47"	12mm/0.47"
解析度	0.01mm/0.0004"	0.001mm/0.00004"
全程精度	20μm	5μm
回程精度	10μm	2μm
驅動方式	回彈式	
測力	1.5N	
測量原理	容栅系統	
工作電壓	5V	
採樣頻率	100次/秒	
使用壽命	1000萬次	
防塵/防水等級	IP65	
連接線長度	2m	
出線方式	RS232	



7107-12

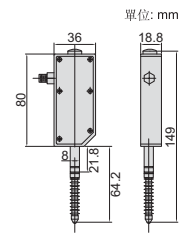

- 防震、防水、防塵設計, 適合高速運動, 使用壽命長
- 可選: 顯示器7106-1A, 多路接口盒7107-1或7107-2

顯示器

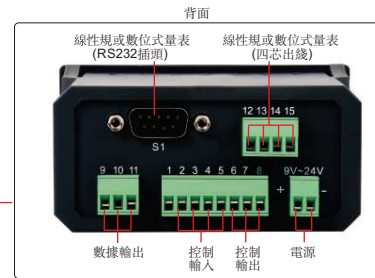
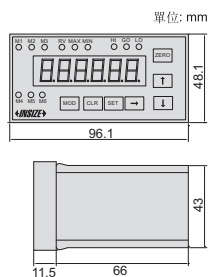

- 可連接7107-11或7107-12線性規使用, 也可連接數位式量表使用(需採購7309-C01M數據線)
- 可設置公差并判定(超上差、合格、超下差), 可輸出公差判定驅動外部裝置, 也可從外部控制顯示器(清零、鎖定數值、上傳數據)
- 標配軟件: 軟件中可設置公差并實時顯示判定結果(紅色顯示超上差和超下差、綠色顯示合格), 數值清零, 手動或自動(間隔時間可調)採集數據, 可將採集好的數據保存為Excel文檔, 打印報告



技術參數

型號	7106-1A
金額	9534.00
顯示位數	六位
連接線性規或數位式量表數量	1個
公差	可設置公差, 并通過指示燈和蜂鳴器顯示判斷結果(超上差、合格、超下差)
控制輸出	可輸出公差判定結果(超上差、合格、超下差)驅動外部裝置
控制輸入	可從外部控制顯示器(上傳數據, 數值清零, 鎖定數值, 啟動/停止判定信號輸出)
數據輸出	可連接電腦軟件和串口通訊
工作電壓	9~24V電源適配器供電

連接線性規使用
(型號7107-11或7107-12)

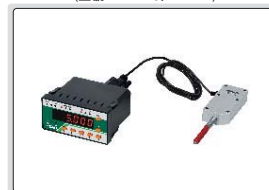

連接數位式量表使用(需採購7309-C01M數據線)



線性規多路接口盒

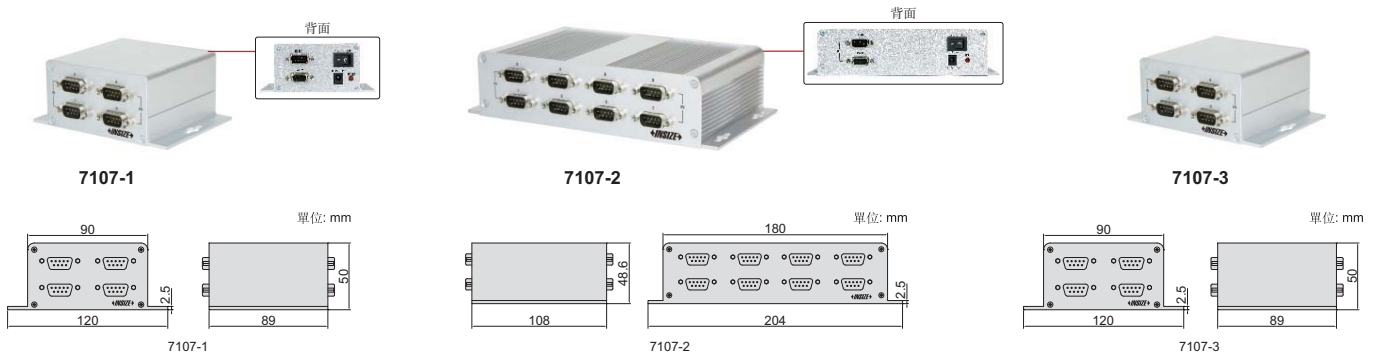

- 可連接7107-11或7107-12線性規使用,也可連接數位式量表使用(需採購7309-C01M數據線)
- 如需連接8個以上的線性規或數位式量表,需要另購并聯盒(型號:7107-3),可同時連接4個接口盒
- 接口盒附帶軟件,軟件中可設置公差并實時顯示判定結果(紅色顯示超上差和超下差、綠色顯示合格),數值清零,手動或自動(間隔時間可調)采集數據,可將采集好的數據保存為Excel文檔,打印報告

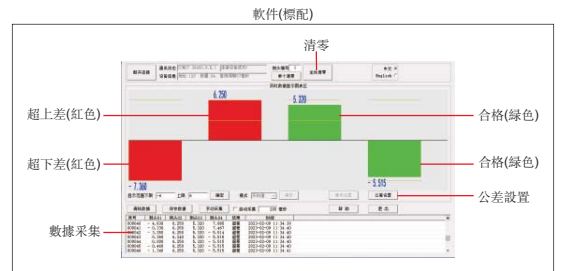

接口盒技術參數

型號	7107-1	7107-2
金額	8290.00	13771.00
連接線性規或數位式量表數量	4個	8個
輸出口類型	RS232和RS485	
工作電壓	9~24V電源適配器供電	

并聯盒(選配)技術參數

型號	7107-3
金額	6656.00
接口數量	4個(可同時連接4個接口盒)
輸出口類型	RS232和RS485
工作電壓	9~24V電源適配器供電

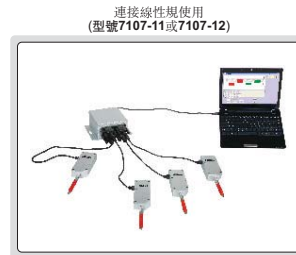

杠杆式量表萬向柄

- 可將杠杆式量表固定在所需的方向上



型號	金額
6297-1	653.00

杠杆式量表夾具

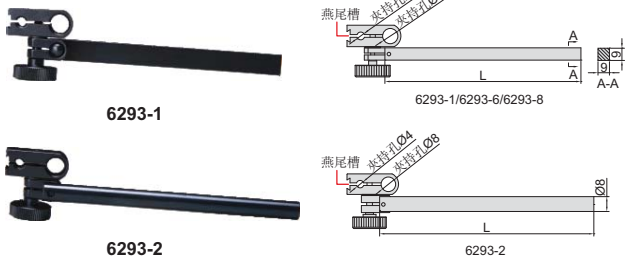

型號	主杆截面	主杆長度(L)	金額
6293-1	9x9mm	100mm	427.00
6293-6	9x9mm	50mm	517.00
6293-8*	9x9mm	200mm	1.00
6293-2	Ø8mm	115mm	427.00

*僅適用於杠杆式百分量表

杠杆式量表夾具

- 帶安裝扳手



型號	金額
6296-1	756.00

杠杆式量表中心柄

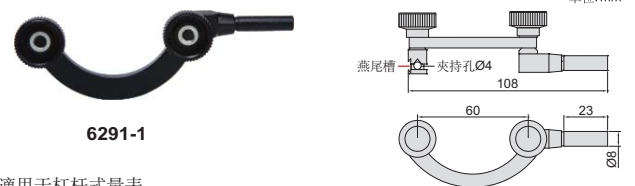

- 適用於杠杆式量表

型號	金額
6291-1	1776.00

杠杆式量表夾具

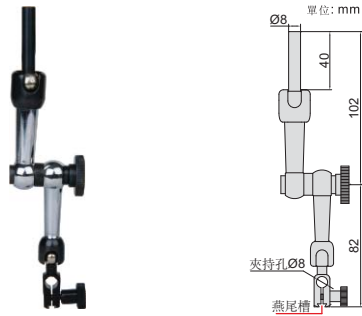

6295-1A

- 適用於杠杆式量表

型號	金額
6295-1A	1467.00

杠杆式量表夾具

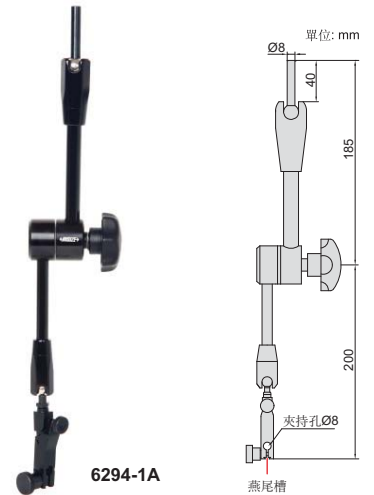

6294-1A

- 適用於針盤式量表和杠杆式量表

型號	金額
6294-1A	1859.00

液壓萬向磁性座



6229-60



6229-80



6229-100



6229-101

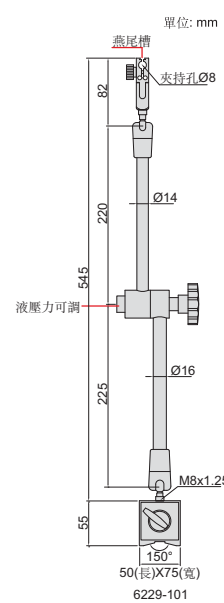
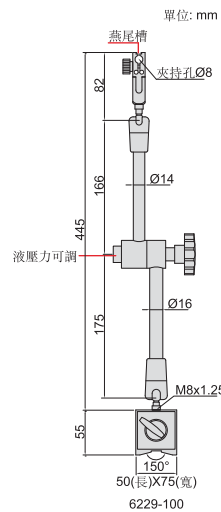
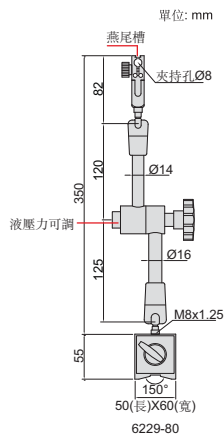
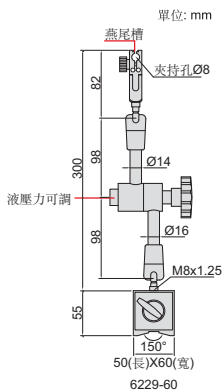

- 液壓力可調
- 適用於針盤式量表、數位式量表和杠杆式量表

型號	磁力	夾持孔徑	備註	金額
6229-60	60kgf	Ø8mm	帶微調和燕尾槽	4432.00
6229-80	80kgf	Ø8mm	帶微調和燕尾槽	4954.00
6229-100	100kgf	Ø8mm	帶微調和燕尾槽	7454.00
6229-101	100kgf	Ø8mm	帶微調和燕尾槽	9470.00

萬向磁性座

暢銷
產品

- 適用於針盤式量表、數位式量表和杠杆式量表

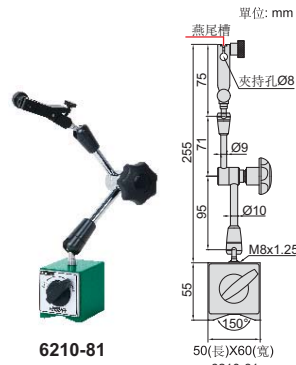

6210-81

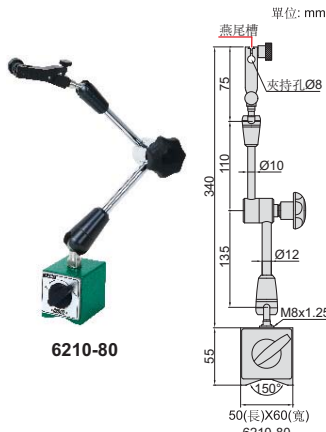

6210-80

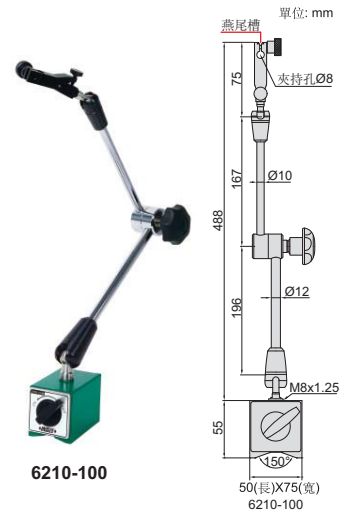

6210-100

型號	磁力	夾持孔徑	備注	金額
6210-81	80kgf	Ø8mm	帶微調和燕尾槽	4039.00
6210-80	80kgf	Ø8mm	帶微調和燕尾槽	3570.00
6210-100	100kgf	Ø8mm	帶微調和燕尾槽	6172.00

大鎖緊力萬向磁性座



6219-80

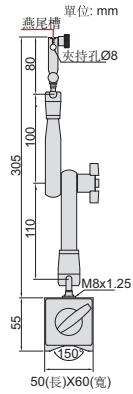

- 適用於針盤式量表、數位式量表和杠杆式量表

型號	磁力	夾持孔徑	備注	金額
6219-80	80kgf	Ø8mm	帶微調和燕尾槽	4304.00

雙微調磁性座



6272-80

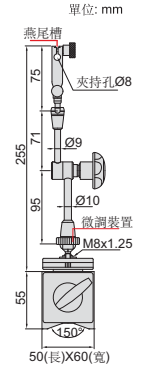

- 頭部和底座帶微調裝置，便于調節
- 適用於針盤式量表、數位式量表和杠杆式量表

型號	磁力	夾持孔徑	備注	金額
6272-80	80kgf	Ø8mm	雙微調和燕尾槽	4222.00

磁性座

暢銷
產品



6200-60

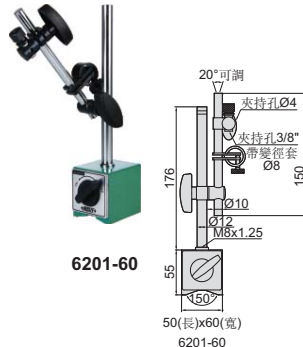

6201-60

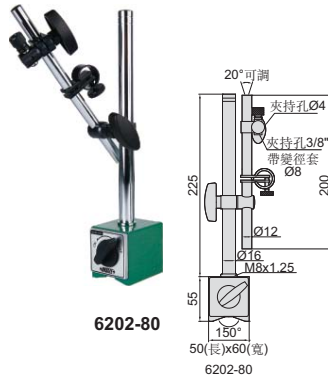

6202-80

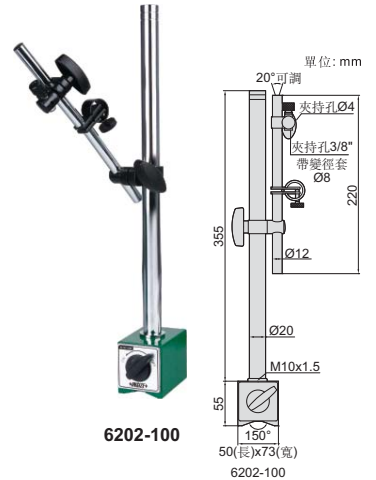

6202-100

- 適用於針盤式量表、數位式量表和杠杆式量表

型號	磁力	夾持孔徑	備注	金額
6200-60	60kgf	Ø8mm, Ø4mm, 3/8" DIA.	不帶微調	787.00
6201-60	60kgf	Ø8mm, Ø4mm, 3/8" DIA.	帶微調	730.00
6202-80	80kgf	Ø8mm, Ø4mm, 3/8" DIA.	帶微調	1075.00
6202-100	100kgf	Ø8mm, Ø4mm, 3/8" DIA.	帶微調	2010.00

袖珍磁性座

注意: 只適用於
杠杆式量表

- 適用於杠杆式量表

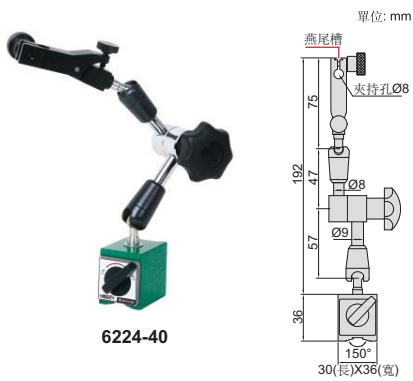

6224-40

型號	磁力	夾持孔徑	備注	金額
6224-40	40kgf	Ø8mm	帶微調和燕尾槽	4176.00

磁性座

- 適用於針盤式量表、
數位式量表和杠杆式量表

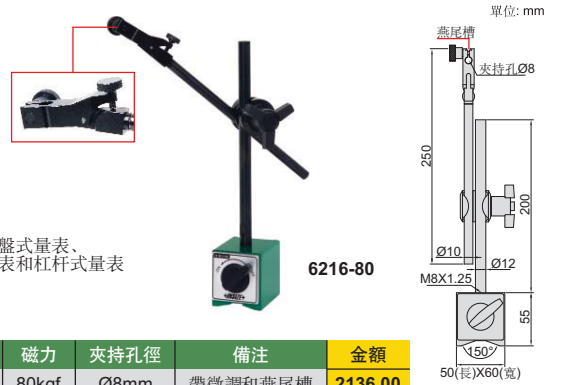

6216-80

型號	磁力	夾持孔徑	備注	金額
6216-80	80kgf	Ø8mm	帶微調和燕尾槽	2136.00

磁性座(適用於針盤式和杠杆式量表)

- 適用於杠杆式量表
和針盤式量表

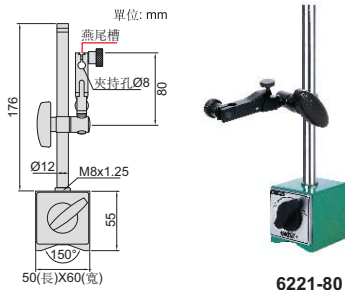

6221-80

型號	磁力	夾持孔徑	備注	金額
6221-80	80kgf	Ø8mm	帶微調和燕尾槽	3227.00

液壓袖珍磁性座

注意: 只適用於
杠杆式量表

- 液壓力可調
- 適用於杠杆式量表

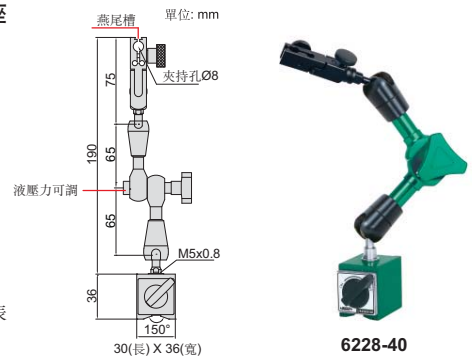

6228-40

型號	磁力	夾持孔徑	備注	金額
6228-40	40kgf	Ø8mm	帶微調和燕尾槽	4708.00

袖珍磁性座

注意: 只適用於
杠杆式量表

- 適用於杠杆式量表

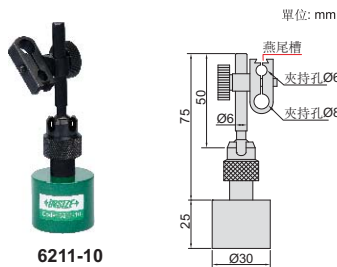

6211-10

型號	磁力	夾持孔徑	備注	金額
6211-10	10kgf	Ø6mm, Ø8mm	帶燕尾槽	1701.00

表座

- 適合在花崗岩平板及鑄鐵平板上使用
- 適用於針盤式量表、數位式量表和杠杆式量表



6214-A

型號	夾持孔徑	備注	金額
6214-A	Ø8mm, Ø4mm, 3/8" DIA.	帶微調	3114.00

蛇形磁性座

注意: 只適用於
杠杆式量表

- 適用於杠杆式量表

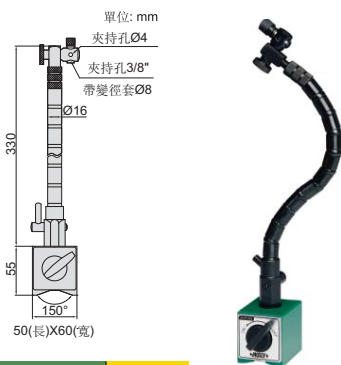

6207-80A

型號	磁力	夾持孔徑	金額
6207-80A	80kgf	Ø8mm, Ø4mm, 3/8"	1432.00

真空吸盤表座

- 可吸附在花崗岩平板
或鑄鐵平板上
- 適用於針盤式量表、數位式量表
和杠杆式量表

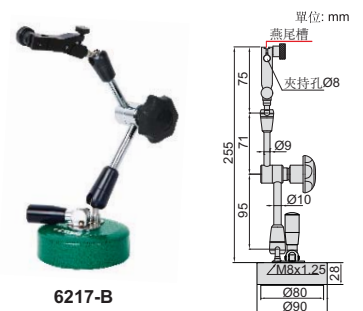

6217-B

型號	吸盤直徑	吸力	夾持孔徑	備注	金額
6217-B	Ø80mm	80kgf	Ø8mm	帶微調和燕尾槽	4457.00

表座(非磁性)



6226-60

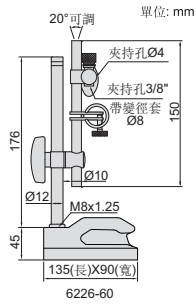

6226-80

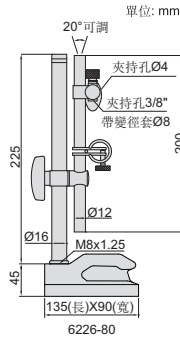

6226-100

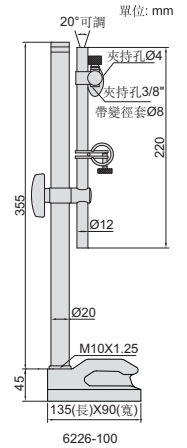

型號	夾持孔徑	備注	金額
6226-60	Ø8mm, Ø4mm, 3/8"	帶微調	2273.00
6226-80	Ø8mm, Ø4mm, 3/8"	帶微調	2430.00
6226-100	Ø8mm, Ø4mm, 3/8"	帶微調	3557.00

- 底部淬火
- 適合在花崗岩平板及鑄鐵平板上使用
- 適用於針盤式量表、數位式量表和杠杆式量表

表座(非磁性, 適用於針盤式和杠杆式量表)



6230-60

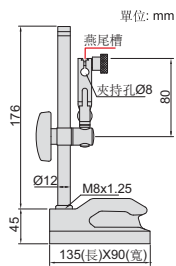

- 底部淬火
- 適合在花崗岩平板及鑄鐵平板上使用
- 適用於杠杆式量表和針盤式量表

型號	夾持孔徑	備注	金額
6230-60	Ø8mm	帶微調和燕尾槽	3602.00

表座(非磁性)



6227-80

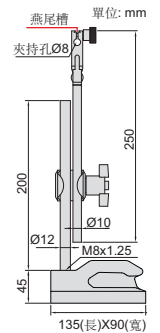

- 底部淬火
- 適合在花崗岩平板及鑄鐵平板上使用
- 適用於針盤式量表、數位式量表和杠杆式量表

型號	夾持孔徑	備注	金額
6227-80	Ø8mm	帶微調和燕尾槽	3192.00

萬向表座(非磁性)



6225-80

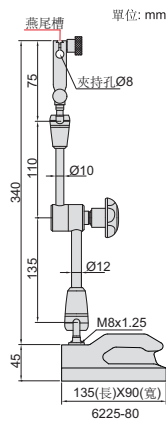

6225-100

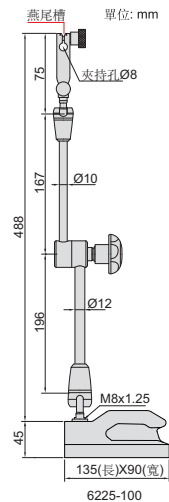

- 底部淬火
- 適合在花崗岩平板及鑄鐵平板上使用
- 適用於針盤式量表、數位式量表和杠杆式量表

型號	夾持孔徑	備注	金額
6225-80	Ø8mm	帶微調和燕尾槽	4893.00
6225-100	Ø8mm	帶微調和燕尾槽	5639.00

測微臺

- 夾持塊垂直移動行程: 150mm
- 陶瓷工作臺面
- 配防塵罩

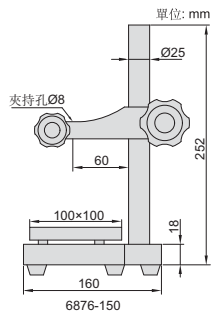

6876-150

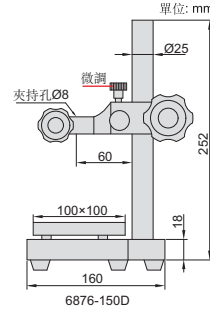

6876-150D

型號	夾持孔徑	工作臺	備註	金額
6876-150	Ø8mm	陶瓷, 平面, 平面度1.5µm	不帶微調	11572.00
6876-150D	Ø8mm	陶瓷, 平面, 平面度1.5µm	帶微調, 微調範圍3mm	16316.00

花崗岩測微臺(基礎型)

暢銷
產品

- 夾持塊垂直移動行程: 170mm
- 配防塵罩

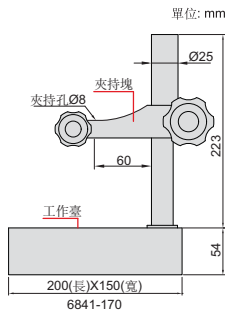

6841-170

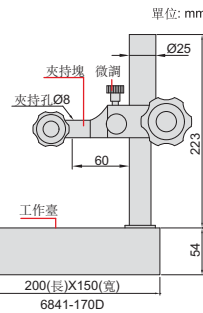

6841-170D

型號	夾持孔徑	工作臺	備註	金額
6841-170	Ø8mm	平面度2.5µm	不帶微調	7698.00
6841-170D	Ø8mm	平面度2.5µm	帶微調, 微調範圍3mm	13775.00

花崗岩測微臺

- 夾持塊垂直移動行程: 150mm
- 微調範圍: 2mm
- 配防塵罩



6866-150

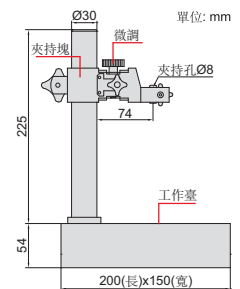

型號	夾持孔徑	工作臺	金額
6866-150	Ø8mm	平面度2.5µm	14580.00

花崗岩測微臺

- 夾持塊垂直移動行程: 250mm
- 微調範圍: 全程微調
- 配防塵罩

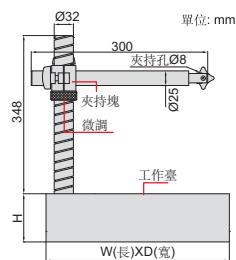

6867-250



6867-400

型號	夾持孔徑	W	D	H	工作臺	金額
6867-250	Ø8mm	300mm	300mm	75mm	平面度2.8µm	31771.00
6867-400	Ø8mm	400mm	300mm	100mm	平面度3µm	44416.00

測微臺

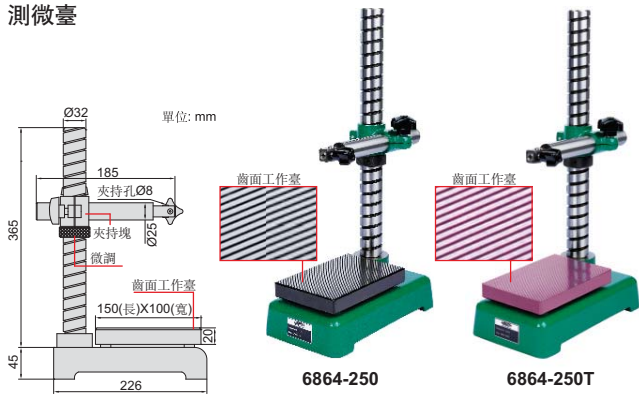

- 夾持塊垂直移動行程: 250mm
- 微調範圍: 全程微調
- 配防塵罩

型號	夾持孔徑	工作臺	金額
6864-250	Ø8mm	鋼(硬度HRC60±2), 齒面, 平面度1.5µm	19486.00
6864-250T	Ø8mm	陶瓷, 齒面, 平面度1.5µm	35411.00

測微臺

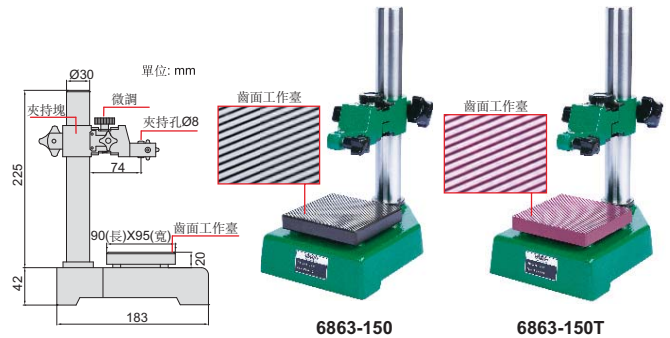

- 夾持塊垂直移動行程: 150mm
- 微調範圍: 2mm
- 配防塵罩

型號	夾持孔徑	工作臺	金額
6863-150	Ø8mm	鋼(硬度HRC60±2), 齒面, 平面度1.5µm	12992.00
6863-150T	Ø8mm	陶瓷, 齒面, 平面度1.5µm	27265.00

測微臺

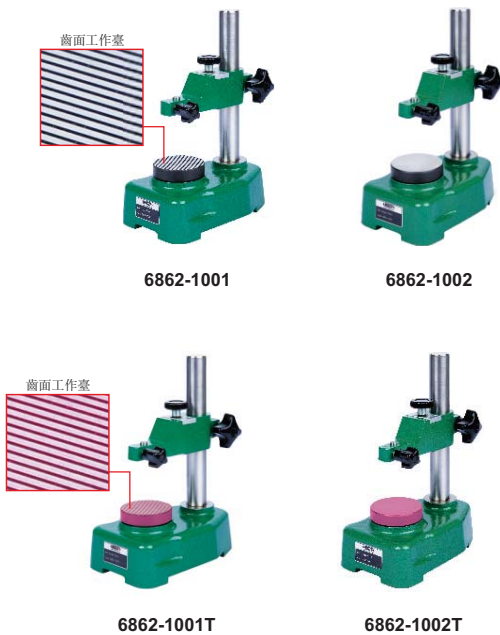

- 夾持塊垂直移動行程: 100mm
- 微調範圍: 2mm
- 配防塵罩

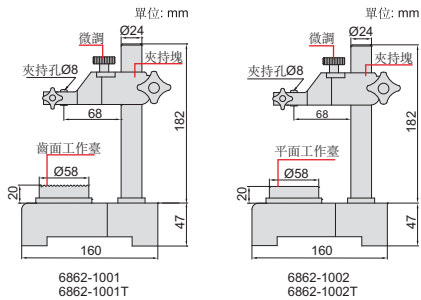

型號	夾持孔徑	工作臺	金額
6862-1001	Ø8mm	鋼(硬度HRC60±2), 齒面, 平面度1.5µm	12330.00
6862-1002	Ø8mm	鋼(硬度HRC60±2), 平面, 平面度1.5µm	11842.00
6862-1001T	Ø8mm	陶瓷, 齒面, 平面度1.5µm	24031.00
6862-1002T	Ø8mm	陶瓷, 平面, 平面度1.5µm	23712.00

重型測微臺

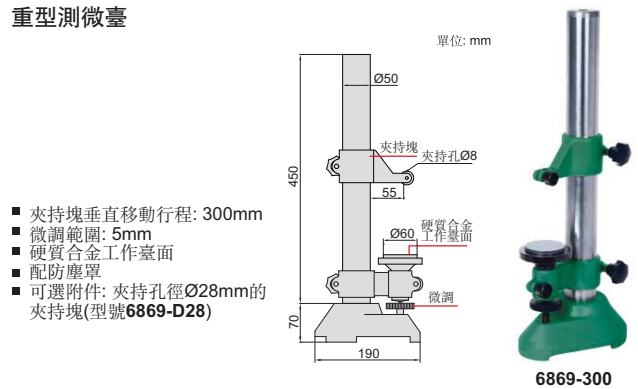

- 夾持塊垂直移動行程: 300mm
- 微調範圍: 5mm
- 硬質合金工作臺面
- 配防塵罩
- 可選附件: 夾持孔徑Ø28mm的夾持塊(型號6869-D28)

型號	夾持孔徑	工作臺	金額
6869-300	Ø8mm	平面, 平面度1µm, 硬質合金工作臺面	63908.00

高度對比測微臺

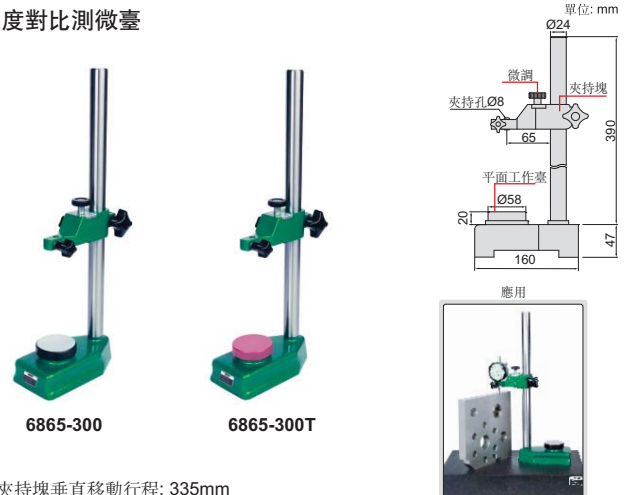

- 夾持塊垂直移動行程: 335mm
- 微調範圍: 2mm
- 配防塵罩

剛性結構, 適合使用機械或數位式量表(測力變化比較大)作對比高度測量(首先用量塊對零, 然後測量工件高度)

型號	夾持孔徑	工作臺	金額
6865-300	Ø8mm	鋼(硬度HRC60±2), 平面, 平面度1.5µm	19055.00
6865-300T	Ø8mm	陶瓷, 平面, 平面度1.5µm	34185.00

測微臺



需要使用量塊對零

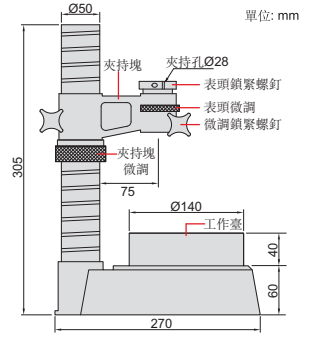

6842-150

- 夾持塊垂直移動行程: 180mm
- 夾持塊微調範圍: 全程微調
- 表頭微調範圍: 10mm
- 可選附件: Ø28mm/Ø8mm變徑套(型號6843-B8), 針盤式量表, 數位扭簧比較儀(型號2140-6, 2140-6WL), 量塊(型號4101系列, 用于對零)

型號	夾持孔徑	工作臺	金額
6842-150	Ø28mm	平面度2µm	51541.00



Ø28mm/Ø8mm變徑套(選配)

型號
6843-B8

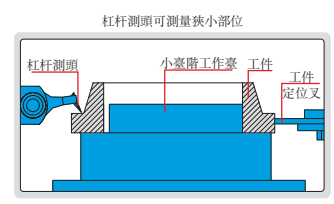

測微臺

需要使用量塊對零

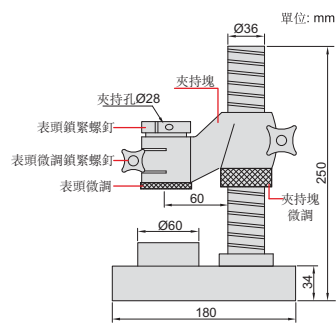

6845-100

- 夾持塊垂直移動行程: 100mm
- 夾持塊微調範圍: 全程微調
- 表頭微調範圍: 3mm
- 可選附件: Ø28mm/Ø8mm變徑套(型號6843-B8), 針盤式量表, 數位扭簧比較儀(型號2140-6, 2140-6WL), 量塊(型號4101系列, 用于對零)

型號	夾持孔徑	工作臺	金額
6845-100	Ø28mm	齒面, 平面度1µm	14364.00

Ø28mm/Ø8mm變徑套(選配)

型號
6843-B8

