

防水數位分度尺(重型)

IP54
防塵防水

自動背光

絕對零位



2174-225

單位: mm

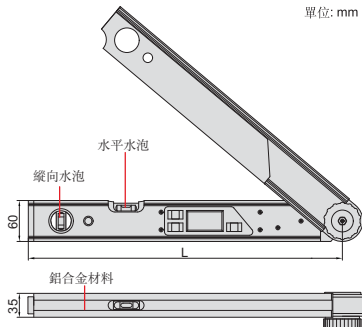
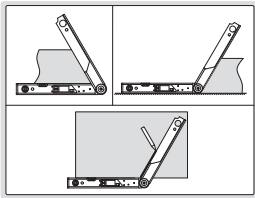

- 可用于設置切割機水平斜切和垂直斜切
- 按鍵: 開/關, 數據保持/補角測量, 儲存斜切角/儲存夾角角度/水平斜切角測量/垂直斜切角測量
- 防塵/防水等級: IP54
- 帶橫向和縱向水泡
- 2xAAA號電池
- 絕對零位, 更換電池後不需重新置零
- 數據無變化1分鐘後背光關閉, 5分鐘自動關機

型號	尺寸(L)	測定範圍	解析度	精度	金額
2174-225	460mm	0-225°	0.05°	±0.10°	5547.00

數位分度尺



2171-250



單位: mm

- 按鍵: 開/關, 數據保持, 置零, 相對/絕對測量轉換
- 把鎖緊螺釘固定在4個不同孔位, 可測量不同的範圍: 0°~225°, -225°~0°, -45°~180°, -180°~45°
- 取下鎖緊螺釘可測量360°
- 帶水平水泡
- CR2032電池, 自動關機

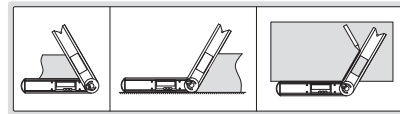

型號	尺寸(L)	測定範圍	解析度	精度	金額
2171-250	250mm	0-360°	0.05°	±0.15°	2499.00

數位分度尺

單位: mm

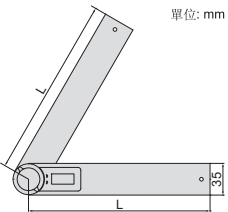

2176-200

- 按鍵: 開/關, 置零
- 帶直尺鎖緊裝置
- 直尺解析度: 1mm和1/32"
- 不銹鋼尺身
- CR2032電池
- 自動關機

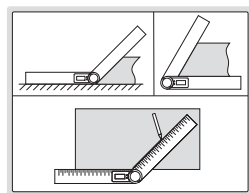

型號	尺寸(L)	測定範圍	解析度	精度	金額
2176-200	200mm	0-360°	0.1°	±0.3°	1112.00
2176-300	300mm	0-360°	0.1°	±0.3°	1292.00

簡易分度尺



4781-85A

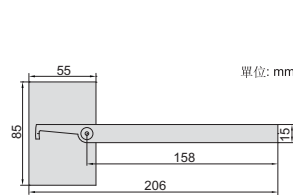

單位: mm

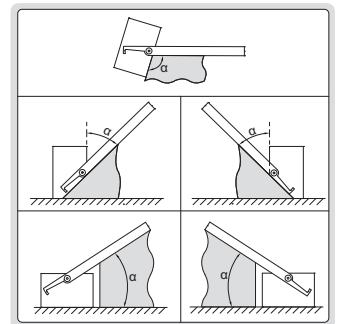

- 不銹鋼尺身
- 刻度面鍍暗銘
- 帶鎖緊螺釘

型號	尺寸	測定範圍	解析度	精度	金額
4781-85A	85×158mm	0-180°	1°	±0.3°	907.00

簡易分度尺(經濟型)



4780-85A

- 不銹鋼尺身
- 帶鎖緊螺釘

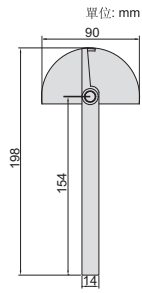

型號	尺寸	測定範圍	解析度	精度	金額
4780-85A	90x154mm	0-180°	1°	±0.5°	389.00

分度尺



4799-180

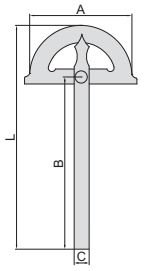

- 不銹鋼尺身(4799-1300為碳鋼)
- 刻度面鍍暗銘
- 帶鎖緊螺釘

(mm)

型號	尺寸(A×B)	測定範圍	解析度	精度	L	C	金額
4799-180	80x120mm	0-180°	1°	±0.3°	168	11	735.00
4799-1120	120x150mm	0-180°	1°	±0.3°	220	14	1168.00
4799-1150	150x200mm	0-180°	1°	±0.3°	285	16	1577.00
4799-1200	200x300mm	0-180°	1°	±0.3°	413	20	2041.00
4799-1300	300x500mm	0-180°	1°	±0.3°	675	30	2527.00

可調分度尺

- 碳鋼鍍鉻尺身
- 刻度面鍍暗銘
- 帶鎖緊螺釘
- 尺板可移動

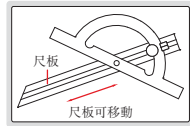

4797-100

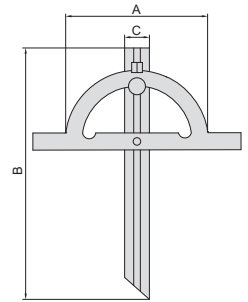

型號	尺寸(A×B)	測定範圍	解析度	精度	C	金額
4797-100	100×150mm	10-170°	1°	±0.3°	18mm	1486.00
4797-150	150×300mm	10-170°	1°	±0.3°	22mm	1762.00
4797-200	200×400mm	10-170°	1°	±0.3°	24mm	2192.00
4797-250	250×500mm	10-170°	1°	±0.3°	28mm	3290.00
4797-300	300×600mm	10-170°	1°	±0.3°	32mm	4034.00

萬能分度尺



2374-320

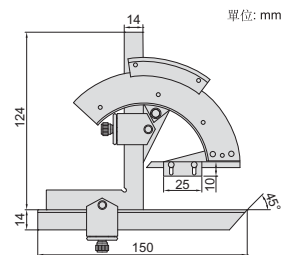

- 不銹鋼尺身
- 刻度面鍍暗銘

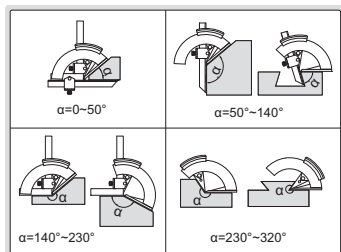

型號	測定範圍	解析度	精度	金額
2374-320	0-320°	2'	±2'	4314.00

萬能分度尺



2372-360

- 無視差
- 不銹鋼尺身
- 可選附件:
高度計夾持塊(型號2372-CLAMP),
適用於1156, 1150-300, 1351, 1250和
1151系列高度計

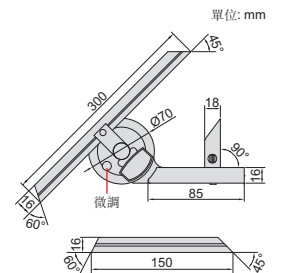

型號	測定範圍	解析度	精度	金額
2372-360	0-360°	5'	±5'	3950.00

帶表萬能分度尺

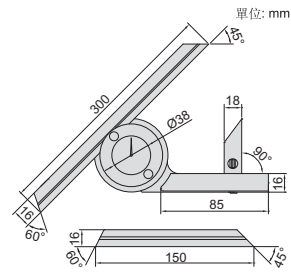

- 不銹鋼尺身
- 可選附件: 高度計夾持塊(型號2372-CLAMP), 適用於1156, 1150-300, 1351, 1151和1250系列高度計

高度計夾持塊(選配)

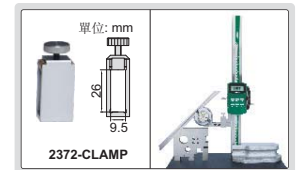

型號	測定範圍	解析度	精度	金額
2373-360	0-360°	5'	±5'	6099.00

數位萬能分度尺(基礎型)

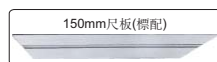
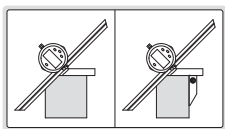

暢銷
產品

數據
傳輸

絕對零位

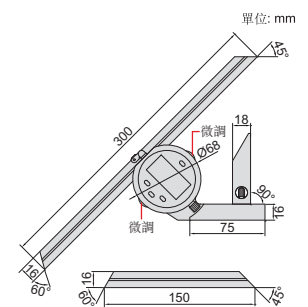

- 絕對零位, 更換電池后不需要重新置零
- 按鍵功能: 數字翻轉, 選擇0-90°, 0-180°或0-360°顯示, 選擇°或'顯示, 數據保持, 補角測量, 開/關機, 置零
- CR2032電池, 自動關機
- 不銹鋼尺身
- 選配90°角尺, 用于角度尺的校對
- 可選附件: 數據連接線(型號7315-2771需選配接收部, 7302-50M), 高度計夾持塊(型號2372-CLAMP), 適用於1156, 1150-300, 1351, 1250和1151系列高度計

90°角尺(選配)



90°角尺(用于角度尺的校對, 選配)

型號
2771-S90

高度計夾持塊(選配)



型號	測定範圍	解析度	精度	金額
2771-360	0-360°	1/0.01°	±5'	10030.00

花崗岩直角尺

可按照客户要求定制

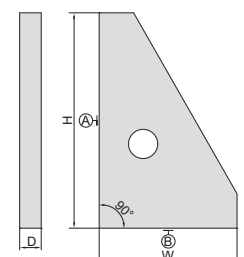

型號	尺寸(H×W)	A的平面度	B的平面度	A對B的垂直度	D	金額
4141-250	250×160mm	1μm	1μm	2μm	25mm	15359.00
4141-400	400×250mm	1.5μm	1μm	3μm	40mm	22089.00
4141-630	630×400mm	2μm	1.5μm	4μm	63mm	47547.00

刀口角尺

- 刀口內/外測量面
- 不銹鋼尺身, 淬火
- 表面鍍暗鎳, 避免反光, 便于觀察



4790-0100

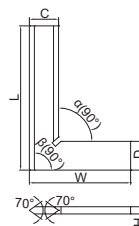

符合DIN875, 00級 (mm)

型號	尺寸(L×W)	垂直度		C	D	H	金額
		內角(α)	外角(β)				
4790-050	50×40mm	2.4μm	2.5μm	13	13	4	1222.00
4790-075	75×50mm	2.6μm	2.8μm	15	15	4	1410.00
4790-0100	100×70mm	2.8μm	3.0μm	20	20	5	1700.00
4790-0150	150×100mm	3.2μm	3.5μm	30	30	6	2882.00
4790-0200	200×130mm	3.7μm	4.0μm	34	34	7	3767.00
4790-0300	300×200mm	4.6μm	5.0μm	40	40	8	6294.00

符合DIN875, 0級 (mm)

型號	尺寸(L×W)	垂直度		C	D	H	金額
		內角(α)	外角(β)				
4790-500	50×40mm	6μm	6μm	13	13	4	1122.00
4790-750	75×50mm	6μm	7μm	15	15	4	1247.00
4790-1000	100×70mm	7μm	7μm	20	20	5	1399.00
4790-1500	150×100mm	7μm	8μm	30	30	6	2506.00
4790-2000	200×130mm	8μm	9μm	34	34	7	3315.00
4790-3000	300×200mm	10μm	11μm	40	40	8	5802.00

平口角尺

- 不銹鋼尺身, 淬火



4791-100

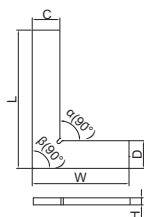

符合DIN875, 1級 (mm)

型號	尺寸(L×W)	垂直度		C	D	H	金額
		內角(α)	外角(β)				
4791-501	50×40mm	12μm	13μm	15	15	4	444.00
4791-751	75×50mm	13μm	14μm	15	15	4	561.00
4791-1001	100×70mm	14μm	15μm	20	20	5	689.00
4791-1501	150×100mm	16μm	18μm	30	30	6	867.00
4791-2001	200×130mm	19μm	20μm	30	30	7	1407.00
4791-2501	250×165mm	21μm	23μm	35	35	7	1976.00
4791-3001	300×200mm	23μm	25μm	40	40	8	3121.00

符合DIN875, 0級 (mm)

型號	尺寸(L×W)	垂直度		C	D	H	金額
		內角(α)	外角(β)				
4791-50	50×40mm	6μm	6μm	15	15	4	909.00
4791-75	75×50mm	6μm	7μm	15	15	4	1107.00
4791-100	100×70mm	7μm	7μm	20	20	5	1262.00
4791-150	150×100mm	7μm	8μm	30	30	6	2048.00
4791-200	200×130mm	8μm	9μm	30	30	7	2832.00
4791-250	250×165mm	9μm	10μm	35	35	7	3600.00
4791-300	300×200mm	10μm	11μm	40	40	8	4250.00

符合DIN875, 2級 (mm)

型號	尺寸(L×W)	垂直度		C	D	H	金額
		內角(α)	外角(β)				
4791-502	50×40mm	24μm	25μm	15	15	4	401.00
4791-752	75×50mm	26μm	28μm	15	15	4	466.00
4791-1002	100×70mm	28μm	30μm	20	20	5	553.00
4791-1502	150×100mm	33μm	35μm	30	30	6	692.00
4791-2002	200×130mm	38μm	40μm	30	30	7	1151.00
4791-2502	250×165mm	43μm	45μm	35	35	7	1722.00
4791-3002	300×200mm	47μm	50μm	40	40	8	2665.00

簡易平口角尺(經濟型)

注意: 無電鍍, 未淬火

注意: 低精度



4796-150

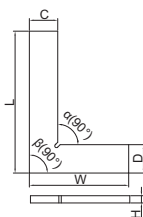

- 碳鋼尺身, 無電鍍, 不淬火

符合DIN875, 2級 (mm)

型號	尺寸(L×W)	垂直度		C	D	H	金額
		內角(α)	外角(β)				
4796-50	50×30mm	24μm	25μm	12	12	3	426.00
4796-75	75×50mm	26μm	28μm	16	16	3	530.00
4796-100	100×70mm	28μm	30μm	19	19	5	586.00
4796-125	125×80mm	30μm	33μm	22	22	5	670.00
4796-150	150×100mm	33μm	35μm	25	25	6	769.00
4796-200	200×130mm	38μm	40μm	25	25	6	1192.00
4796-250	250×165mm	43μm	45μm	25	25	6	1555.00
4796-300	300×200mm	47μm	50μm	30	30	6	2824.00
4796-350	350×200mm	51μm	55μm	38	38	6	4036.00
4796-400	400×200mm	56μm	60μm	38	38	9	4731.00
4796-450	450×250mm	58μm	65μm	38	38	9	6128.00
4796-500	500×300mm	69μm	70μm	38	38	9	7113.00

平口帶座角尺

- 不銹鋼尺身, 淬火

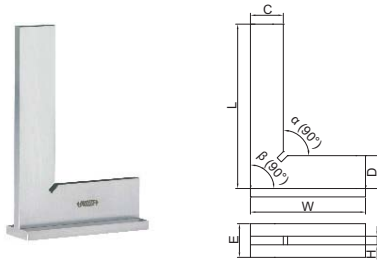

4793-100

符合DIN875, 1級

(mm)

型號	尺寸(L×W)	垂直度		C	D	H	E	金額
		內角(α)	外角(β)					
4793-501	50×40mm	12μm	13μm	15	15	4	13	636.00
4793-751	75×50mm	13μm	14μm	15	15	4	15	803.00
4793-1001	100×70mm	14μm	15μm	20	20	5	20	980.00
4793-1501	150×100mm	16μm	18μm	30	30	6	30	1177.00
4793-2001	200×130mm	19μm	20μm	30	30	7	30	1866.00
4793-2501	250×165mm	21μm	23μm	35	35	7	35	2782.00
4793-3001	300×200mm	23μm	25μm	40	40	8	40	4397.00

符合DIN875, 0級

(mm)

型號	尺寸(L×W)	垂直度		C	D	H	E	金額
		內角(α)	外角(β)					
4793-50	50×40mm	6μm	6μm	13	13	4	13	1410.00
4793-75	75×50mm	6μm	7μm	15	15	4	15	1558.00
4793-100	100×70mm	7μm	7μm	20	20	5	20	1766.00
4793-150	150×100mm	7μm	8μm	30	30	6	30	3066.00
4793-200	200×130mm	8μm	9μm	30	30	7	30	4105.00
4793-250	250×165mm	9μm	10μm	35	35	7	35	4654.00
4793-300	300×200mm	10μm	11μm	40	40	8	40	6275.00

符合DIN875, 2級

(mm)

型號	尺寸(L×W)	垂直度		C	D	H	E	金額
		內角(α)	外角(β)					
4793-502	50×40mm	24μm	25μm	15	15	4	13	532.00
4793-752	75×50mm	26μm	28μm	15	15	4	15	668.00
4793-1002	100×70mm	28μm	30μm	20	20	5	20	792.00
4793-1502	150×100mm	33μm	35μm	30	30	6	30	989.00
4793-2002	200×130mm	38μm	40μm	30	30	7	30	1532.00
4793-2502	250×165mm	43μm	45μm	35	35	7	35	2302.00
4793-3002	300×200mm	47μm	50μm	40	40	8	40	3564.00

平口寬座角尺

- 符合DIN875, 0級
- 不銹鋼尺身, 淬火

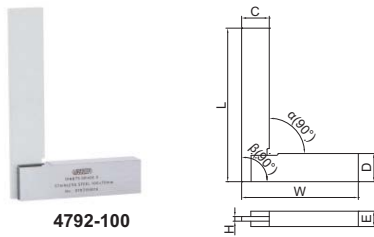

4792-100

(mm)

型號	尺寸(L×W)	垂直度		C	D	H	E	金額
		內角(α)	外角(β)					
4792-50	50×40mm	6μm	6μm	12	12	3	10	1320.00
4792-75	75×50mm	6μm	7μm	14	14	3	10	1524.00
4792-100	100×70mm	7μm	7μm	18	18	3	10	1895.00
4792-150	150×100mm	8μm	8μm	22	22	4	12	3054.00
4792-200	200×130mm	9μm	9μm	25	25	4	12	4120.00

鋁座直角尺

- 解析度: 1mm
- 不銹鋼尺身

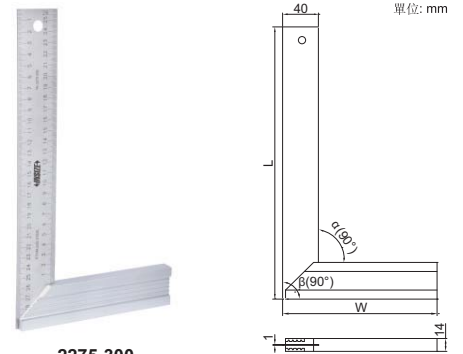

2275-300

型號	尺寸(L×W)	垂直度		金額
		內角(α)	外角(β)	
2275-300	300×170mm	0.5mm	0.5mm	445.00

簡易平口寬座角尺(經濟型)

注意: 無電鍍, 不淬火

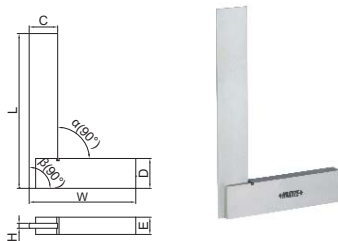

4707-100

- 符合DIN875, 2級
- 碳鋼尺身, 無電鍍, 不淬火

型號	尺寸(L×W)	垂直度		C	D	H	E	金額
		內角(α)	外角(β)					
4707-50	50×40mm	24μm	25μm	16mm	12mm	3mm	9mm	496.00
4707-75	75×50mm	26μm	28μm	16mm	16mm	3mm	9mm	502.00
4707-100	100×70mm	28μm	30μm	19mm	19mm	3mm	12mm	611.00
4707-150	150×100mm	33μm	35μm	25mm	25mm	3mm	16mm	853.00
4707-200	200×130mm	37μm	40μm	30mm	32mm	4mm	16mm	929.00
4707-250	250×165mm	42μm	45μm	30mm	32mm	4mm	19mm	1110.00
4707-300	300×200mm	47μm	50μm	32mm	32mm	4mm	19mm	1978.00
4707-400	400×250mm	56μm	60μm	38mm	38mm	5mm	22mm	3713.00
4707-500	500×300mm	65μm	70μm	45mm	50mm	6mm	25mm	5454.00
4707-600	600×350mm	75μm	80μm	50mm	50mm	6mm	30mm	8610.00
4707-750	750×400mm	90μm	95μm	55mm	55mm	6mm	50mm	10698.00
4707-900	900×500mm	103μm	110μm	65mm	75mm	9mm	50mm	13908.00
4707-1000	1000×550mm	113μm	120μm	65mm	75mm	9mm	50mm	18046.00

鋁合金直角尺

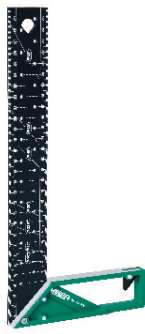

2280-300

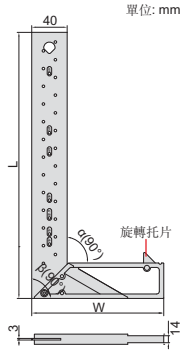

單位: mm

- 解析度: 1mm
- 鋁尺身和底座
- 4面銑制底座
- 底座帶旋轉托片, 便于劃綫時支撐
- 尺身帶角度標注: 10°, 15°, 22.5°, 30°, 45°, 50°和60°
- 每厘米帶劃綫孔方便標記

型號	尺寸(L×W)	垂直度		金額
		內角(α)	外角(β)	
2280-300	300×150mm	0.5mm	0.5mm	1007.00

45°帶座角尺



4747-150

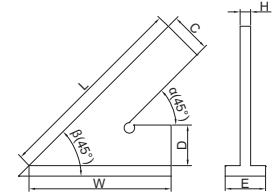

- 不銹鋼尺, 身淬火

(mm)

型號	尺寸(L×W)	垂直度		C	D	H	E	金額
		內角(α)	外角(β)					
4747-150	150×100mm	32μm	36μm	20	20	5	20	2001.00
4747-200	200×130mm	36μm	41μm	25	25	5	25	2817.00

刀口尺

- 符合DIN874
- 刀口測量面
- 不銹鋼尺身, 淬火
- 表面鍍暗銘, 避免反光, 便于觀察



4700-100

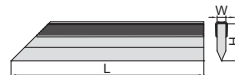

(mm)

型號	尺寸(L)	直綫度	W	H	金額
4700-100	100mm	2.4μm	5	25	960.00
4700-150	150mm	2.6μm	6	30	1547.00
4700-200	200mm	2.8μm	6	30	1820.00
4700-300	300mm	3.2μm	8	40	3487.00

花崗岩平尺

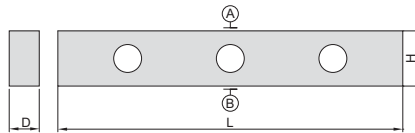

4147-500A

型號	長度(L)	A和B的平面度	A對B的平行度	D	H	金額
4147-500A	500mm	2.1μm	3.2μm	50mm	80mm	19625.00
4147-1000A	1000mm	3.0μm	4.5μm	60mm	120mm	41786.00

鋁鎂合金平尺

重量輕



4180-1500

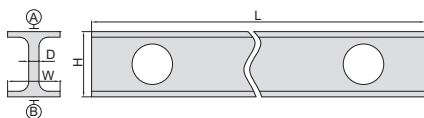

(mm)

型號	長度(L)	A和B的平面度	A對B的平行度	H	W	D	重量	金額
4180-500	500mm	3μm	4μm	60	30	5	1kg	12273.00
4180-1000	1000mm	5μm	8μm	60	30	5	1.5kg	25713.00
4180-1500	1500mm	15μm	22μm	100	40	7	4.5kg	34761.00
4180-2000	2000mm	18μm	27μm	100	40	7	6kg	47007.00
4180-2500	2500mm	22μm	33μm	100	40	7	7.5kg	67863.00
4180-3000	3000mm	48μm	72μm	150	80	8	21kg	87148.00

- 鋁鎂合金材料, 重量輕, 不易變形, 耐腐蝕

斜面直尺

- 用于检测平面度,也可用作直尺和用于划线
- 刀口面上有刻线
- 工具鋼淬火
- 表面鍍鉻



7111-300A

型號	範圍(L)	A面的直線度	L1	W	金額
7111-300A	300mm	0.02mm	310mm	40mm	2561.00
7111-500A	500mm	0.03mm	510mm	40mm	3844.00

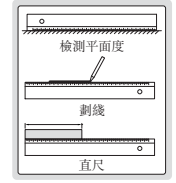
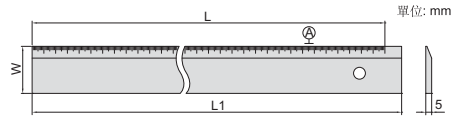

直線度/平面度測量規



視頻



2144-200

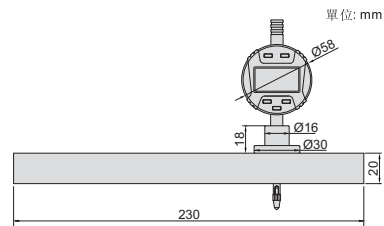

可根據工件定制
花崗岩支架

數據
傳輸

- 花崗岩支架上下工作面的平行度: 2 μ m
- 花崗岩支架上下工作面的平面度: 1.5 μ m
- 可選附件: 數據連接線
(型號7315-50M需選配接收部, 7302-40M)

型號	測量行程	數位式量表解析度	直線度測量精度	金額
2144-200	200mm	0.001mm/0.00005"	3 μ m	28983.00



平面度測量臺



視頻

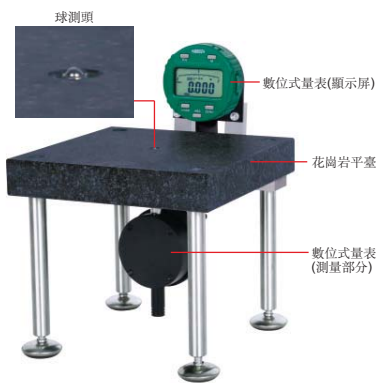

6852-150

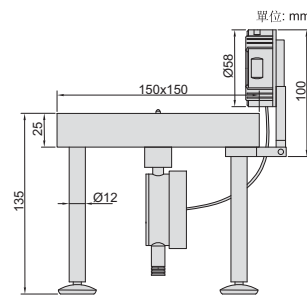

可根據工件定制
花崗岩支架

數據
傳輸

- 可選附件: 數據連接線
(型號7315-50M需選配接收部, 7302-40M, 7305-40M)

型號	數位式量表解析度	平面度測量精度	花崗岩平臺的平面度	金額
6852-150	0.001mm/0.00005"	2 μ m	2 μ m	33607.00

