

數位水平儀

數據傳輸

- 彩色LCD觸摸顯示屏
- X-Y二維測量
- 採樣頻率可設定
- 可設置公差并用不同顏色顯示

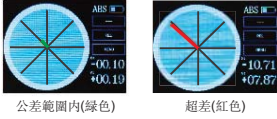

- 綫段或水泡顯示傾斜方向



ISE-2DT

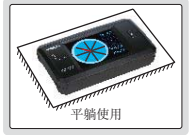
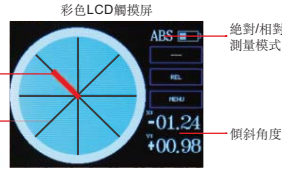

技術參數

型號	ISE-2DT
金額	33526.00
測定範圍	±30°
解析度	0.1°, 0.01°, 0.1mm/m
精度	±0.03° (範圍0~3°) ±0.05° (範圍>3°)
電源	可充電鋰電池
尺寸	115×66×25mm
重量	224g



標準配置

主機	1個
USB連接線	1個

可選附件

電腦軟件及數據線	ISE-2DT-SOFTWARE
----------	------------------

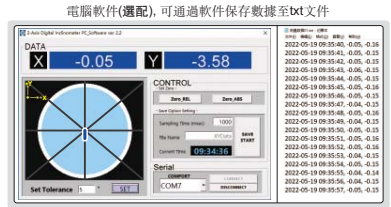
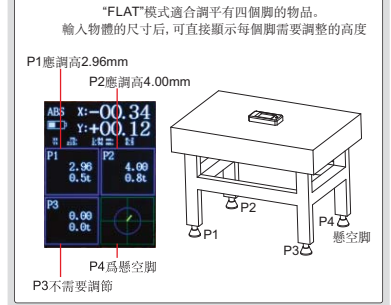

雙軸數位水平儀/陀螺角度儀

注意:硬塑料外殼

數據傳輸

超差蜂鳴報警

讀數自動翻轉

帶背光

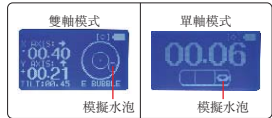

背面帶M4螺紋孔,可用于固定

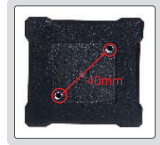

2199-1

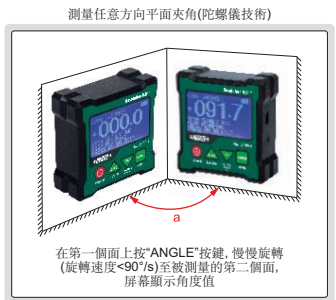
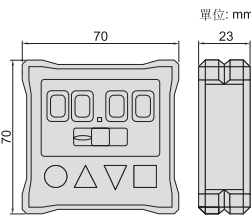
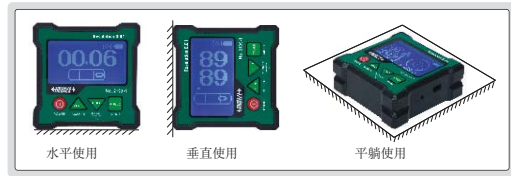

- 可測單軸/雙軸水平傾角,陀螺儀技術可測量任意方向平面夾角
- 硬塑料外殼,帶V型槽,四邊帶磁性
- 底面朝上時讀數自動翻轉
- 超差蜂鳴報警功能
- 按鍵:開/關,置零,鎖定,顯示單位(°, mm/m, %),菜單
- 3.7V充電鋰電池,滿電連續工作時間40h
- 30分鐘自動關機
- 數據傳輸接口
- 可選附件:
有線數據線傳輸(型號2199-A01),
無線藍牙傳輸(型號2199-A02),傳輸距離10m(無遮擋,無電磁干擾條件下)

型號	測定範圍	解析度	精度	金額
2199-1	單軸水平傾角: 4×90° 雙軸水平傾角: ±40°	0.01°	0°~20°時±0.05° 20°~70°時±0.15° 70°~90°時±0.05°	6386.00
	陀螺角度儀: 360°	0.1°	±0.5°	



數位水平儀/坡度儀

絕對水平面

使用溫度: -5°C~50°C

背光

0°和90°時蜂鳴器報警

IP67
防塵防水



2175-360



- 防塵/防水等級: IP67
- 可用作水平儀和坡度儀, 可測量非連續工作面的夾角
- 鋁合金外框, 減震橡膠端蓋
- 底面帶磁性, 并有V形槽, 可吸附于平面和圓柱上
- 水平面永久保存在芯片中, 更換電池后不需重新置零
- 按鍵功能: 開/關, 背光/蜂鳴, 相對/絕對測量, 單位(mm/m, %, °)轉換, 數據保持
- 三節7號電池
- 自動關機

型號	測定範圍	解析度	精度	金額
2175-360	0~360°(90°×4)	0.05°(=0.873mm/m)	0°時±0.05°; 其它角度±0.1°	3773.00

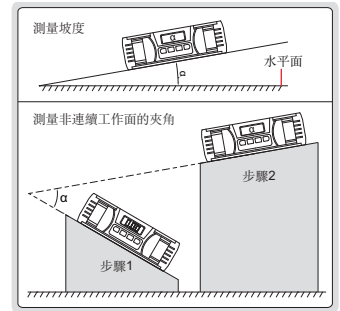
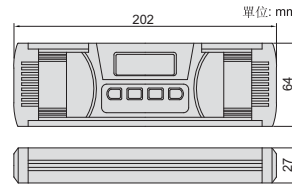

數位水平儀/坡度儀

絕對水平面

0°和90°時蜂鳴器報警

使用溫度: -5°C~50°C

IP54
防塵防水

背光

- 防塵/防水等級: IP54
- 可用作水平儀和坡度儀, 可測量非連續工作面的夾角
- 鋁合金外框
- 底面帶磁性, 并有V形槽, 可吸附于平面和圓柱上
- 水平面永久保存在芯片中, 更換電池后不需重新置零
- 按鍵: 開/關, 相對/絕對測量, 數據保持, 蜂鳴, 單位(mm/m, %, in/ft)轉換, 背光
- 兩節7號電池
- 自動關機



2179-360

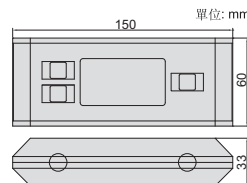

型號	測定範圍	解析度	精度	金額
2179-360	0~360°(90°×4)	0.05°(=0.873mm/m)	0°和90°時±0.1°; 其它角度±0.2°	2983.00

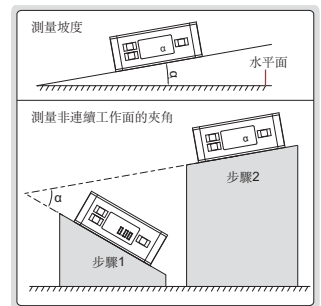

數位水平儀/坡度儀

帶背光

使用溫度: -5°C~50°C

絕對零位

磁性底面

讀數自動翻轉

暢銷
產品



- 可用作水平儀和坡度儀, 可測量非連續工作面的夾角
- 鋁合金框架, 磁性底面
- 底面朝上時讀數自動翻轉
- 使用時背光自動啓動, 停止使用后15秒內自動關閉
- 水平面永久保存在芯片中, 更換電池后不需重新置零
- 按鍵: 開/關, 置零, 相對/絕對測量轉換
- 一節7號電池
- 5分鐘自動關機



2170-1

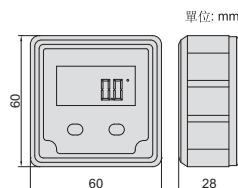

型號	測定範圍	解析度	精度	金額
2170-1	4×90°	0.1°(=1.745mm/m)	0°和90°時±0.1°; 其它角度±0.2°	1302.00

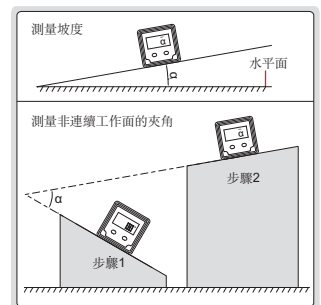

內置藍牙數位水平儀/坡度儀



讀數自動翻轉

磁性底面

絕對零位

帶背光

使用溫度: -5°C~50°C



2198-2

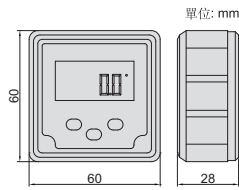

- 可用作水平儀和坡度儀, 可測量非連續工作面的夾角
- 鋁合金框架, 磁性底面
- 底面朝上時讀數自動翻轉
- 使用時背光自動啓動, 停止使用后15秒內自動關閉
- 水平面永久保存在芯片中, 更換電池后不需重新置零
- 按鍵: 開/關, 置零, 相對/絕對測量轉換, 鎖定測量數據
- 內置藍牙, 傳輸距離15米(無遮擋、無電磁干擾條件下)
- 標配windows系統電腦軟件, 以及安卓、蘋果系統手機APP
- 一節7號電池, 5分鐘自動關機

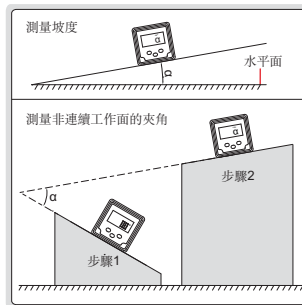

數據采集APP(標配)
可選擇實時顯示(連續傳輸)或單次采集

設置單次或連續傳輸模式和公差

實時數據 (合格顯示綠色, 超差顯示紅色)

清除數據 導出數據 刪除數據 單次采集按鈕

趨勢圖

合格顯示 綠色背景

時間	標式	角度	設置
03-15 16:51:24	ABS	13	None
03-15 16:51:22	ABS	10.1	None
03-15 16:51:19	ABS	13.7	UpMax
03-15 16:51:18	ABS	89.2	UpMax

超差顯示 紅色背景

型號	測定範圍	解析度	精度	金額
2198-2	4×90°	0.1°(=1.745mm/m)	0°和90°時±0.1°; 其它角度±0.2°	1814.00

框式水平儀



4902-200

- 底部和左側有V形槽, 適合在圓柱上使用(圓柱直徑15~68mm)
- 帶縱向水泡

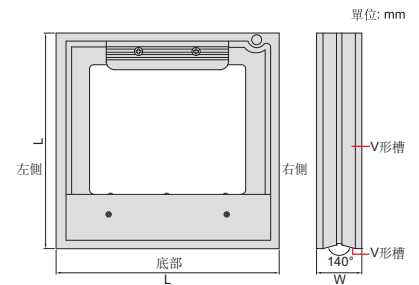

型號		型號		尺寸(L×L)	W
灵敏度0.02mm/m(=0.001°)	金額	灵敏度0.05mm/m(=0.0029°)	金額		
4902-150	6171.00	4902-C150	6208.00	150×150mm	40mm
4902-200	9580.00	4902-C200	8076.00	200×200mm	40mm
4902-300	11871.00	4902-C300	11886.00	300×300mm	45mm

條式水平儀

- 底部有V形槽, 適合在圓柱上使用(圓柱直徑15~68mm)
- 帶縱向水泡



4903-200A



暢銷產品

型號		型號		長度(L)
灵敏度0.02mm/m(=0.001°)	金額	灵敏度0.05mm/m(=0.0029°)	金額	
4903-150A	5319.00	4903-C150	5226.00	150mm
4903-200A	7562.00	4903-C200	5717.00	200mm
4903-300A	7749.00	4903-C300	7840.00	300mm

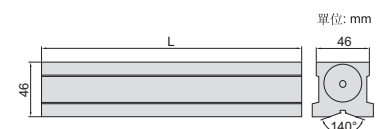

數位水平儀/坡度儀

使用溫度: 0°C~50°C 背光 絕對水平面

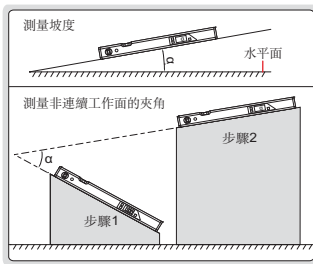

- 帶橫向和縱向水泡
- 可用作水平儀和坡度儀, 可測量非連續工作面的夾角
- 鋁合金外框, 底面帶磁性
- 水平面永久保存在芯片中, 更換電池後不需重新置零
- 按鍵: 開/關, 相對/絕對測量, 數據保持, 蜂鳴(4910-400無), 單位(mm/m, %, in/ft), 轉換(4910-400無), 背光
- 當底面朝上時顯示隨之翻轉
- 兩節7號電池, 自動關機

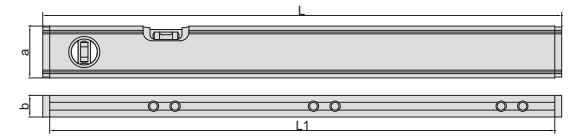

型號	測定範圍	解析度	精度	備註	L	L1	a	b	金額
4910-400	0~360°(90°×4)	角度: 0.1°; 坡度: 1mm/m	±0.2°	可同時顯示角度和坡度	416mm	400mm	50mm	21mm	1461.00
4910-600	0~360°(90°×4)	0°和90°時0.05°(=0.8725mm/m); 其它角度0.1°(=1.745mm/m)	0°和90°時±0.1°; 其它角度±0.2°	0°和90°時蜂鳴報警	600mm	585mm	60mm	25mm	2733.00

便攜式水平尺

磁性底面 以色列製造水泡 終生質保



4912-100

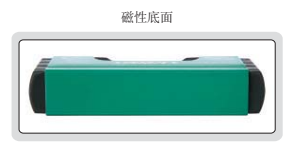
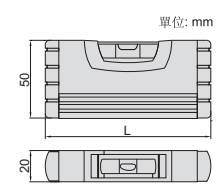

- 防震、防紫外綫水泡
- 磁性底面
- 減震橡膠端蓋
- 使用溫度: -15°C~55°C

型號	尺寸(L)	精度	金額
4912-100	100mm	0.5mm/m	346.00

壓鑄鋁水平尺

磁性底面 以色列製造水泡 終生質保



4913-250

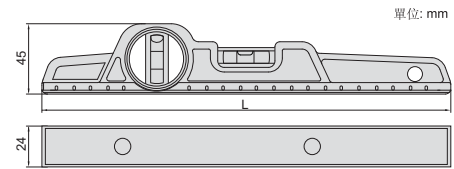

- 防震、防紫外綫水泡
- 鈦制磁性底面
- 使用溫度: -15°C~55°C
- 壓鑄鋁尺身

型號	尺寸(L)	精度	金額
4913-250	250mm	0.5mm/m	547.00

鋁合金水平尺

磁性底面

以色列製造水泡
終生質保



4914-600



4914-2000

- 防震、防紫外線水泡
- 銑制磁性底面
- 減震橡膠端蓋
- 使用溫度: -15°C~55°C

型號	尺寸(L)	精度	水泡數量	金額
4914-300	300mm	0.5mm/m	2	573.00
4914-600	600mm	0.5mm/m	2	765.00
4914-800	800mm	0.5mm/m	2	954.00
4914-1000	1000mm	0.5mm/m	2	1100.00
4914-1200	1200mm	0.5mm/m	2	1142.00
4914-2000	2000mm	0.5mm/m	3	1935.00

磁性底面(銑制)

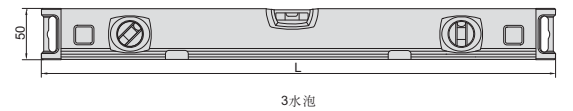
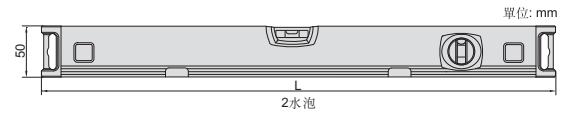
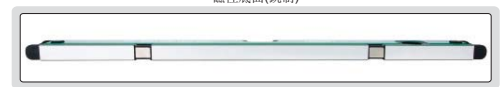

鋁合金水平尺(基礎型)

磁性底面

以色列製造水泡
終生質保



4918-300

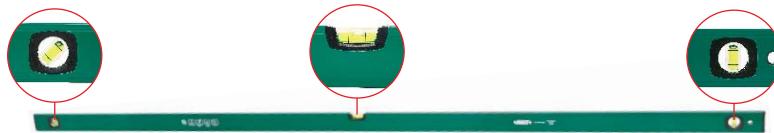

4918-2000

- 防震、防紫外線水泡
- 磁性底面
- 減震橡膠端蓋
- 使用溫度: -15°C~55°C

型號	尺寸(L)	精度	水泡數量	金額
4918-300	300mm	1mm/m	2	518.00
4918-600	600mm	1mm/m	2	622.00
4918-800	800mm	1mm/m	2	708.00
4918-1000	1000mm	1mm/m	2	788.00
4918-1200	1200mm	1mm/m	2	816.00
4918-2000	2000mm	1mm/m	3	1352.00

磁性底面



單位: mm

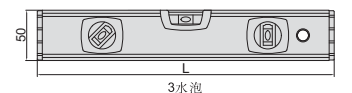
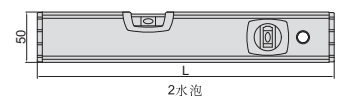

鋁合金水平尺

以色列製造水泡
終生質保



4911-600

- 上下工作面
- 鍍制無磁性底面
- 防震、防紫外線水泡
- 壓鑄鋁合金框架
- 水平水泡零位可調
- 水平水泡一格刻度為2%坡度
- 使用溫度: -15°C~55°C

型號	尺寸(L)	精度	金額
4911-600	600mm	0.5mm/m	1148.00
4911-800	800mm	0.5mm/m	1272.00

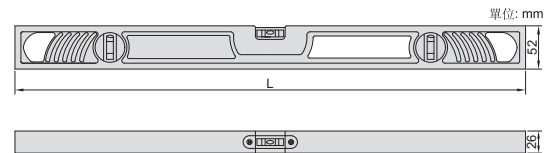

十字綫激光水平儀 型號 4917-30

超出“±3°內自動調平”範圍，
激光綫閃爍并通過蜂鳴器報警



IP54
防塵防水

支架可調節角度和高度

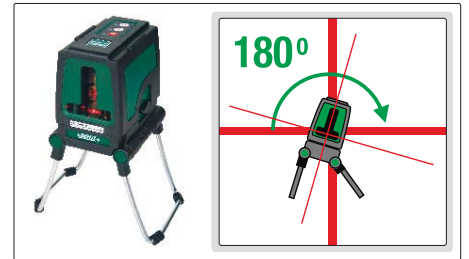

- 紅色高亮度激光綫，水平和垂直方向
- ±3°內自動調平，自動調平時間小於4s，超出自動調平範圍，激光綫閃爍并通過蜂鳴器報警
- 支架可調節角度和高度
- 室外使用可配合探測器(型號: 4917-DETECTOR)

技術參數

金額	5184.00
激光綫寬度	2±0.5mm(5m內)
激光類型	630~660nm, class II, <1mW
激光扇形角	120±0.5°
自動調平範圍	±3°
工作距離	室內: 30m, 室外: 50m(需選配探測器)
精度	0.2mm/m
工作溫度	-10~40°C
電源	3節5號電池, 供3小時工作電量
尺寸	100×82×104mm
重量	620g

標準配置

主機	1個
1/4"轉5/8"三角架轉接頭	1個
5號電池	3節

可選配件

室外探測器	4917-DETECTOR
-------	---------------

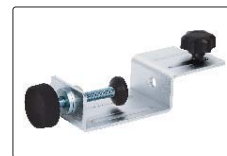

室外探測器支架(標配)



室外探測器(選配)

室外探測器(選配)技術參數

探測距離	水平1~50m, 垂直1~30m
探測精度*	高精度±1.5mm, 低精度±2.5mm
電源	9V電池
尺寸	168×58×30mm
重量	140g(含電池)

*15m內使用高精度進行探測, 15m外使用低精度進行探測

綠光掃平儀
型號 GRL-L340

- 適用於建築、裝修、管道和設備安裝
- 水平或垂直360°旋轉綠色光束
- X和Y平面都有±5°電子自動找平範圍
- 傾斜大於±5°報警
- X和Y平面都有±5°坡度標注手動找平範圍
- 五檔可變速度0-600rpm
- 六種掃描模式
- 垂直向上和向下的點
- 遠距離使用
- 交直流電兩用



視頻

超出“±5°自動調平”範圍，
指示燈閃爍

IP65
防塵防水



三腳架(標配)

技術參數

金額	39400.00
工作範圍	室內50m, 室外可達300m(使用探測器)
自安平範圍	±5°
水平/垂直精度	±0.1mm/m
主激光類型	520~540nm, 2級, <1mW
下激光類型	645~655nm, 2級, <1mW
旋轉速度	0/60/120/300/600rpm
掃描範圍	0/10/45/90/180/360°
設置坡度	X軸: ±5°, Y軸: ±5°
工作溫度	-20~50°C
最大遙控距離	20m
遙控器電源	2節7號電池
掃平儀電源	可充電鎳氫電池或4C鹼性電池
探測器電源	1節9V電池
尺寸	210x210x213mm
重量	2.5kg



水平掃平

垂直掃平

配合探測器使用

標準配置

主機(含可充電鎳氫電池)	1個
2號電池及支架	1套
探測器	1個
遙控器	1個
激光眼鏡	1個
標靶	1個
電源適配器	1個
7號電池	2節
9V電池	1節
三腳架	1個



探測器(標配)



遙控器(標配)



鹼性電池支架(標配)



激光眼鏡(標配)

橫式數位標尺

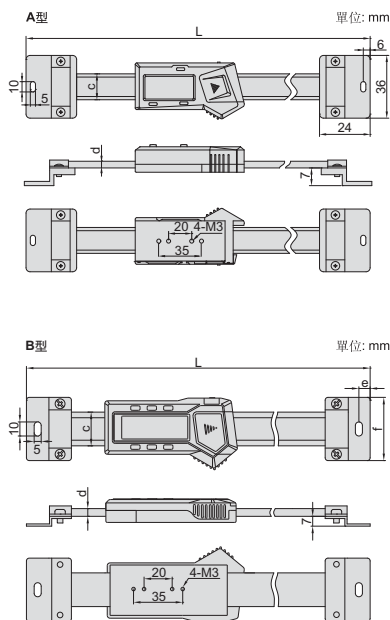

7101-300A



7101-400A

數據
傳輸

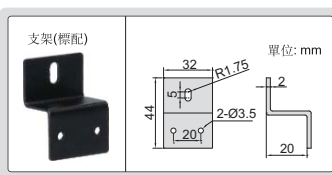

支架(標配)

應用舉例

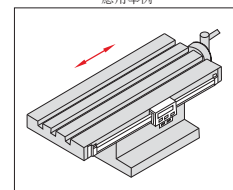

- 不防水
- 解析度: 0.01mm/0.0005"
- 按鍵:
A型: 開/關, 置零, 公/英制轉換
B型: 開/關, 置零, 公/英制轉換, 相對/絕對測量轉換, 初始值設置
- 自動關機, 拉動尺身開機
- CR2032電池
- 數據傳輸
- 不銹鋼尺身
- 配支架, 安裝在游尺背后

帶數據接口(數據綫型號7315-21需選配接收部, 7302-21, 7305-21, 選配) (mm)

型號	行程	類型	精度	L	c	d	金額
7101-100A	100mm	A	±0.02mm	215	16	4	3064.00
7101-150A	150mm	A	±0.03mm	265	16	4	3629.00
7101-200A	200mm	A	±0.03mm	315	16	4	4739.00
7101-300A	300mm	A	±0.04mm	445	16	4	7029.00

帶數據接口(數據綫型號7315-22需選配接收部, 7302-22, 7305-22, 選配) (mm)

型號	行程	類型	精度	L	c	d	e	f	金額
7101-400A	400mm	B	±0.05mm	590	24	5.5	8	45	8965.00
7101-500A	500mm	B	±0.05mm	690	24	5.5	8	45	11360.00
7101-600A	600mm	B	±0.08mm	790	24	5.5	8	45	14059.00
7101-800A	800mm	B	±0.10mm	990	24	5.5	8	45	21059.00
7101-1000A	1000mm	B	±0.10mm	1240	31	10.5	10	60	28809.00