

綠光掃平儀  
型號 GRL-L340

- 適用於建築、裝修、管道和設備安裝
- 水平或垂直360°旋轉綠色光束
- X和Y平面都有±5°電子自動找平範圍
- 傾斜大於±5°報警
- X和Y平面都有±5°坡度標注手動找平範圍
- 五檔可變速度0-600rpm
- 六種掃描模式
- 垂直向上和向下的點
- 遠距離使用
- 交直流電兩用



視頻

超出“±5°自動調平”範圍，  
指示燈閃爍

IP65  
防塵防水



三腳架(標配)

技術參數

金額	39400.00
工作範圍	室內50m, 室外可達300m(使用探測器)
自安平範圍	±5°
水平/垂直精度	±0.1mm/m
主激光類型	520~540nm, 2級, <1mW
下激光類型	645~655nm, 2級, <1mW
旋轉速度	0/60/120/300/600rpm
掃描範圍	0/10/45/90/180/360°
設置坡度	X軸: ±5°, Y軸: ±5°
工作溫度	-20~50°C
最大遙控距離	20m
遙控器電源	2節7號電池
掃平儀電源	可充電鎳氫電池或4C鹼性電池
探測器電源	1節9V電池
尺寸	210x210x213mm
重量	2.5kg



水平掃平

垂直掃平

配合探測器使用

標準配置

主機(含可充電鎳氫電池)	1個
2號電池及支架	1套
探測器	1個
遙控器	1個
激光眼鏡	1個
標靶	1個
電源適配器	1個
7號電池	2節
9V電池	1節
三腳架	1個



探測器(標配)



遙控器(標配)



鹼性電池支架(標配)



激光眼鏡(標配)

橫式數位標尺

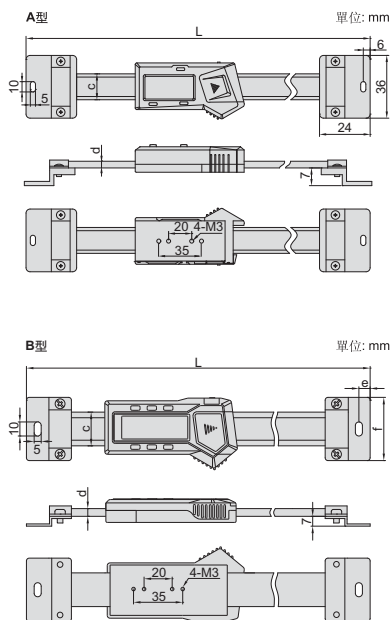

7101-300A



7101-400A

數據  
傳輸

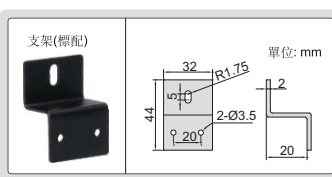

支架(標配)

應用舉例

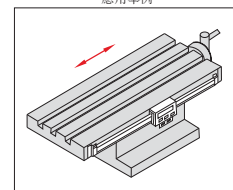

- 不防水
- 解析度: 0.01mm/0.0005"
- 按鍵:  
A型: 開/關, 置零, 公/英制轉換  
B型: 開/關, 置零, 公/英制轉換, 相對/絕對測量轉換, 初始值設置
- 自動關機, 拉動尺身開機
- CR2032電池
- 數據傳輸
- 不銹鋼尺身
- 配支架, 安裝在游尺背後

帶數據接口(數據綫型號7315-21需選配接收部, 7302-21, 7305-21, 選配) (mm)

型號	行程	類型	精度	L	c	d	金額
7101-100A	100mm	A	±0.02mm	215	16	4	3064.00
7101-150A	150mm	A	±0.03mm	265	16	4	3629.00
7101-200A	200mm	A	±0.03mm	315	16	4	4739.00
7101-300A	300mm	A	±0.04mm	445	16	4	7029.00

帶數據接口(數據綫型號7315-22需選配接收部, 7302-22, 7305-22, 選配) (mm)

型號	行程	類型	精度	L	c	d	e	f	金額
7101-400A	400mm	B	±0.05mm	590	24	5.5	8	45	8965.00
7101-500A	500mm	B	±0.05mm	690	24	5.5	8	45	11360.00
7101-600A	600mm	B	±0.08mm	790	24	5.5	8	45	14059.00
7101-800A	800mm	B	±0.10mm	990	24	5.5	8	45	21059.00
7101-1000A	1000mm	B	±0.10mm	1240	31	10.5	10	60	28809.00

## 激光測徑儀



顯示屏	
測量值	直徑 10.2991
上公差	上極限 0.1100
基準值	基準值 10.3000
下公差	下極限 -0.1000
測量模式	>>P0

LDM-030

- 可測量外徑、橢圓度、跳動、刀具旋轉的最大外圓、刀具的刃跳以及凹凸檢測
- 可測量透明或非透明物體
- 可以設置上下公差
- 自動化產線在綫測量或者離綫測量
- 可以連接電腦、PLC和控制箱



連接控制箱(選配)

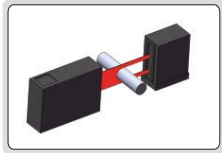

測量外徑

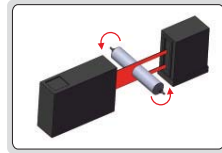

測量橢圓度和跳動



雙軸測量

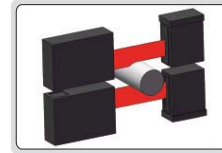

大尺寸測量



校準規(選配)

### 技術參數

型號	LDM-030	LDM-065
金額	421750.00	473312.00
測定範圍	0.1~30mm	0.5~65mm
解析度	0.01/0.1/1/10/100μm可選	
25°C測量精度	±(0.5+10%D)μm, D是測量直徑(單位mm)	
重復性	±(0.3+5%D)μm, D是測量直徑(單位mm)	
激光波長	650nm	
掃描速度	800~3200次/秒(可調)	
工作溫度	0~50°C	
工作濕度	35~85RH無冷凝	
輸出接口	雙通道RS485	
報警輸出	24V, 1A	
電源	AC110V, 60Hz, 1Ø	
尺寸(長×寬×高)	351×52×120mm	469×52×146mm
重量	5kg	8kg

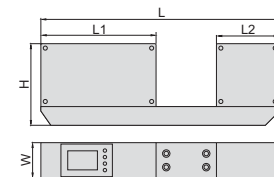

### 尺寸參數

型號	LDM-030	LDM-065
L	351	469
W	52	52
H	120	146
L1	170	203
L2	95	131

### 標準配置

主機	1個
V形架	1個
電源適配器	1個
RS485連接綫	1根

### 可選配件

校準規	需定制
控制箱	可定制